

# PRODUKTOVÝ KATALÓG



**SEZ**  
DOLNÝ KUBÍN



# K4/K10

INŠTALAČNÉ ŠKATULE, VÝVODKY,  
RÚRKY

VERZIA 1.3

REVIDOVANÉ 08/2019



SEZ DK a.s. je slovenská firma, ktorá predstavuje viac ako 65 – ročnú históriu a tradíciu vo vývoji, výrobe a predaji elektroinštalačného materiálu.

K rozvoju produktov využíva vlastný vývoj a nástrojareň s modernými strojmi, ktorá zabezpečuje konštrukciu a výrobu lisovacích foriem a mechanických nástrojov, ale ponúka svoje služby aj pre externých zákazníkov. Galvanizovňa zabezpečuje povrchovú úpravu kovových dielov. Firma má výrobnú technológiu pre lisovanie plastov a kovov, vyrába plastové výlisky do hmotnosti 1,3 kg aj pre externé firmy.

Sortiment produktov je veľmi široký. V ponuke sú priemyselné zásuvky a vidlice, zásuvkové rozvodnice, domové spínače a zásuvky, radové svornice a svorkovnice, elektroinštalačné škatule, rozvodky, vývodky, koncové spínače, ukončovacie prvky, keramické objímky a svietidlá, nástenné rozvádzače a elektroinštalačné rúrky. Pre jednotlivé produktové skupiny sú vydávané samostatné katalógy označované K1 až K10.

V spoločnosti je zavedený systém manažérstva kvality, ktorý bol preverený, certifikovaný a vyhovel požiadavkám ISO 9001:2008.

Spoločnosť SEZ DK a.s. svoje produkty v súčasnosti exportuje do viac ako 28 krajín sveta.





**SEZ**  
DOLNÝ KUBÍN

SPÁJAME ENERGIU

# K4 / K10



VŠEOBECNÉ INFORMÁCIE	2-3
PODOMIETKOVÉ ŠKATULE	4-7
ŠKATULE DO DUTÝCH PRIEČOK	8-9
LIŠTOVÉ ŠKATULE	10-11
ŠKATULE NA POVRCH	12-14, 19-20
INŠTALAČNÉ ŠKATULE S-BOX	15-18
TESNIACE VÝVODKY, MATICE	21-24
ŠKATUĽOVÉ SVORKOVNICE	25
KÁBLOVÉ SPOJKY	26
OSTATNÉ	27-28
K4 - LEGENDA SYMBOLOV	29
K10 - ELEKTROIŠTALAČNÉ RÚRKY	30-34



## Inštalčné škatule, rozvodky a svorkovnice

Bezpečnosť elektrických inštalácií v obytných a priemyselných stavbách je vo významnej miere ovplyvňovaná kvalitou použitých inštalčných rozvodov. Zatiaľ čo väčšina káblových rozvodov je chránená samozhášavým, halogénovým PVC, inštalčné škatule dostupné na trhu sú vyrábané z rôznych plastických materiálov s rôznymi mierami samozhášavosti.

## Montáž na horľavé povrchy

V SEZ si uvedomujeme zodpovednosť za Vašu bezpečnosť a preto sme dôsledne prepracovali informačný systém použiteľnosti našich inštalčných škatúl na rôzne triedy stavebných hmôt podľa horľavosti. Norma STN EN 13501-1 zaviedla nový prístup, kedy sa namiesto horľavosti zaviedla „Trieda reakcie na oheň“.

Tab. 1 - SR

STUPEŇ HORĽAVOSTI PODĽA STAREJ STN 73 0862		KLASIFIKÁCIA PODĽA NOVEJ STN EN 13501-1 (TRIEDY REAKCIE NA OHEŇ)
A	NEHORĽAVÉ	A1 A2 s1, d0
B	NEĽAĤKO HORĽAVÉ	OSTATNÉ A2, B
C1	ŤAŽKO HORĽAVÉ	C
C2	STREDNE HORĽAVÉ	D, E
C3	ĽAĤKO HORĽAVÉ	F

Tab. 2 - ČR

STUPEŇ HORĽAVOSTI PODĽA STAREJ ČSN 73 0862		KLASIFIKÁCIA PODĽA NOVEJ ČSN EN 13501-1 (TRIEDY REAKCIE NA OHEŇ)
A	NEHORĽAVÉ	A1
B	NEĽAĤKO HORĽAVÉ	A2
C1	ŤAŽKO HORĽAVÉ	B
C2	STREDNE HORĽAVÉ	C ALEBO D
C3	ĽAĤKO HORĽAVÉ	E ALEBO F

(Podrobné zatriedenie jednotlivých stavebných hmôt aj podľa ich obchodných názvov nájdete v technickej časti katalógu K2 Domové zásuvky a spínače.) Rozdelenie inštalčných škatúl podľa teploty počas inštalácie je v STN EN 60670-1, čl.7.5 - rozsah teplôt od -5°C do +60°C.

Elektroinštalčné škatule, ktoré obsahujú svorky alebo sú pripravené na ich montáž, zodpovedajú STN EN 60670-22.

Systém piktogramov pri každom výrobku jednoznačne určuje bezpečný spôsob montáže škatule do, resp. na rôzne stavebné hmoty. Piktogram s označením reakcie na oheň

v prázdnom krúžku **(A1)** označuje bezpečnosť montáže bez použitia tepelno-izolačnej podložky. Piktogram s plným krúžkom **(F)** označuje nutnosť použitia tepelno-izolačnej podložky podľa ČSN 33 2312.

Podľa novej normy STN 33 2312: 2013 nie je tepelno-izolačná podložka vyžadovaná. Článok 4.6.1 uvedenej normy uvádza, že montáž škatule priamo na a do horľavého materiálu sa môže uskutočniť za predpokladu, že škatule sú odolné proti šíreniu plameňa, alebo spĺňajú požiadavky odolnosti izolačného materiálu podľa STN EN 60670 -1 t.j. odolnosti voči žeravému drôtu 650 °C. (850°C pre duté steny).

Ak sa budete riadiť informáciami v našom katalógu, môžete predísť komplikáciám a budete mať istotu, že Vám naše produkty budú dlho a spoľahlivo slúžiť.

## Použité materiály

Pri konštrukcii našich výrobkov vychádzame z našich dlhoročných skúseností a aj z požiadaviek našich zákazníkov. Rešpektujeme požiadavky na maximálnu kvalitu, ochranu životného prostredia ale aj na rozpočtové obmedzenia.

Použité materiály sú tieto:

- ° termoset (bakelit) - do vypredania zásob
- ° horľavý polystyrén
- ° horľavý PP
- ° bezhalogénový plast PC/ABS
- ° samozhášavý polyamid 6
- ° samozhášavé halogénové PVC
- ° iné

## Odolnosť materiálov

Vonkajšie časti výrobkov a izolačné časti nesúce živé časti musia byť odolné proti nadmernému teplu a ohňu.

Splnenie požiadavky sa kontroluje skúškou žeravým drôtom uvedenou v IEC 60695-2-11, ktorá je opísaná v technickej časti katalógu K1 Priemyselné zásuvky a vidlice. Minimálna odolnosť voči účinkom žeravého drôtu je 650°C pre kryty z izolačného materiálu a 850°C pre izolačné časti nesúce živé časti a pre izolačné časti škatúl do dutých stien.

Piktogramy kladenia na horľavé podklady vychádzajú z triedenia materiálov podľa STN 73 0862 a z prevodnej tabuľky Tab.1 novej STN EN 13501-1. Ako je z prevodných tabuliek Tab.1 a Tab.2 vidieť, je rozdiel medzi triedením materiálov podľa STN EN 13501-1 a ČSN EN 13501-1 z hľadiska reakcie na oheň.



# K4



## Použitie inštalčných škatúl v rôznych prostrediach

Naše inštalčné škatule sú vhodné pre prostredie s rozsahom teplôt od  $-10^{\circ}\text{C}$  do  $+35^{\circ}\text{C}$ .

### Škatuľová rozvodka 6455-3x

Škatuľová rozvodka 6455-3x (IP54) je doplnením produktovej rady „ACIDUR“. Hlavnými benefitmi sú:

- zaklapávacie viečko znižujúce čas otvorenia škatule o 90%;
- prevedenie so skrutkovými svorkami alebo bez nich (prázdna škatula) vhodné na použitie bezskrutkových svoriek BS;
- v prípade, že nepotrebujete dosiahnuť stupeň krytia IP67 vám rozvodka v plnej miere nahradí oblúbený model 6455-1x/P.

### Prístrojová škatuľa pod omietku 6400-5x

Kruhová prístrojová škatuľa je vyrobená z polypropylénu. Škatuľa má dva náličky na upevnenie prístrojov (zásuvky, vypínače). V plaste má predlisovaných 8 otvorov pre elektroinštalčné rúrky  $\varnothing 18$ . Na dne škatule sa nachádzajú dva otvory  $\varnothing 19$  a jeden otvor pre plochý vodič.

Škatuľa je určená pre elektroinštalácie do 400V. Slúži na montáž elektroinštalčných prístrojov. Škatuľa je napájateľná horizontálne aj vertikálne. Rozdielne osové vzdialenosti je možné dosiahnuť pomocou spojky PR-10, ktorá mení osovú vzdialenosť o 10mm. Osová vzdialenosť napojených škatúl bez spojky je 71 mm.

Napojené škatule bez spojok a s osovou vzdialenosťou 71 mm odporúčame montovať pod štandardné 2, 3 a viacrámkiky. Pri napojení pomocou jednej spojky, získame osovú vzdialenosť 81 mm, ktorá je vhodná na montáž pod sólo spínače a zásuvky typu TANGO. Napojením škatúl pomocou 2 spojok získame osovú vzdialenosť 91 mm, ktorá umožňuje nezávislú montáž drevených zásuviek a spínačov série LXD, LXDA a FT z nášho výrobného sortimentu.

### Odbočovacie škatule 6410-x0 (IP 54)

Škatule nadväzujú na európske trendy v realizácii elektrických rozvodov: ucelený rad „mäkkých“ odbočovacích škatúl v troch veľkostiach s funkciou napájania do zostáv podľa vašich potrieb. Vyznačujú sa nasledovnými výhodami:

- zaklapávacie viečka a vývodné membrány zabezpečujú stupeň krytia – IP54;
- klenba veka zabezpečuje veľký vnútorný priestor pre vaše káblové rozvody;
- nastavovacie elementy umožňujú jednoduché napájanie zostáv škatúl;
- veľké množstvo membránových vývodových otvorov po

- celom obvode;
- otvory pre odvod zrazenej vody je potrebné odrezat' zo spodnej strany.

### Tesniace vývodky s metrickým závitom

Naša ponuka metrických vývodiek: TV-M12, TV-M16, TV-M20, TV-M25, TV-M32, TV-M40, TV-M50, TV-M63 má nasledovné parametre a výhody:

- konštrukcia vývodky s pružnými lamelami implementu je antivibračný systém, ktorý je zárukou vysokej spoľahlivosti utesnenia a zaistenia kábla proti samovoľnému uvoľneniu aj v náročných podmienkach použitia;
- stupeň krytia IP66 bez tesniacej podložky TP-Mx na hladkom a rovnom povrchu;
- použitie bezhalogénového plastu aj pri tesnení;
- teplotný rozsah použitia je od  $-20^{\circ}\text{C}$  do  $+80^{\circ}\text{C}$ .

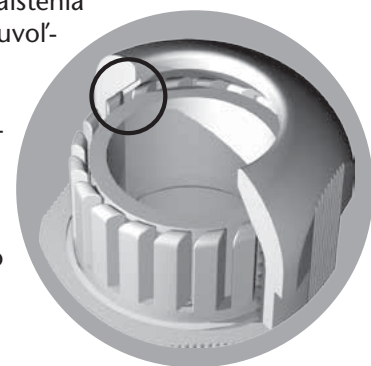

### Príslušenstvo pre elektroinštalácie

- zatĺkacie hmoždinky s viazacou páskou USMPK, ktoré odstraňujú nutnosť použitia kovových skrutiek do hmoždinek;
- káblové príchytky UP;
- kotviace podložky VCU.

### Káblové spojky SP2,5; SP6 a SP35

Káblové spojky SP2,5 a SP6 slúžia na spojenie viacžilových káblov v pevnej elektrickej inštalácii. Káblová spojka SP35 slúži na spojenie jednožilového kábla. Sú použiteľné na spojenie káblov v prípade poruchy kábla (prerušenie žily), potreby predĺženia kábla a pod. Sú určené na použitie pre pevné uloženie káblov v káblovom kanále alebo žľabe, pre káble zavesené na strope a pre káble pevne uložené pod omietkou. Svorky káblovej spojky sú navrhnuté na pripojenie tuhých vodičov. Sú určené do prostredia s teplotným rozsahom od  $-25^{\circ}\text{C}$  do  $+40^{\circ}\text{C}$ . Nie sú vhodné na inštaláciu do zeme.

### Bezhalogénové prístrojové škatule 6400-3x1

- Použitý bezhalogénový materiál poskytuje tieto výhody:
- spomaľuje oheň, nevznikajú korozívne a toxické splodiny pri horení;
  - obmedzené šírenie ohňa, nízka dymivosť, odolný proti ozónu;
  - vhodné hlavne pre verejné priestory, nákupné centrá, kiná, divadlá, únikové cesty a pod.



- PP** Polypropylén
- A1** Montáž na povrch  
triedy A1 bez podložky
-  Materiál nie je samozhášavý

## UNIVERZÁLNA ŠKATUĽA

Vyhovuje  
STN EN 60670-1  
STN EN 60670-22

400 V



bez podložky



6400-201/3



6400-221/3

TYP	PRÍSLUŠENSTVO V BALENÍ	POČET OTVOROV	OBJEDN. ČÍSLO	BALENIE (KS)
6400-201/3	-	7x Ø20, 1x(6x20)	10010584.00	140
6400-211/3	Viečko V082		10010585.00	70

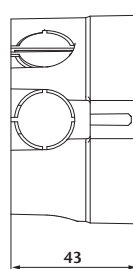
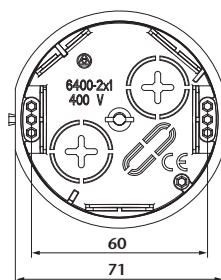

6400-211/3



6400-231/3

TYP	PRÍSLUŠENSTVO V BALENÍ	POČET OTVOROV	OBJEDN. ČÍSLO	BALENIE (KS)
6400-221/3	V082, svorkovnica 6303-13P1	7x Ø20, 1x(6x20)	10010586.00	70
6400-231/3	2x skrutka Ø2,9x13		10010587.00	140

Zámok umožňuje spojenie škatúľ v súvislý rad, IP20 s viečkom.

## UNIVERZÁLNA ŠKATUĽA HLBOKÁ

Vyhovuje  
STN EN 60670-1  
STN EN 60670-22

400 V



bez podložky



6400H-201/3



6400H-221/3

TYP	PRÍSLUŠENSTVO V BALENÍ	POČET OTVOROV	OBJEDN. ČÍSLO	BALENIE (KS)
6400H-201/3	-	4x(21x33), 2x(21x23), 2x(17x21)	10010682.00	54
6400H-211/3	Viečko V081, 2x skrutka		10010683.00	54

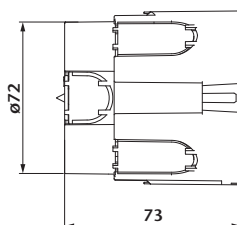
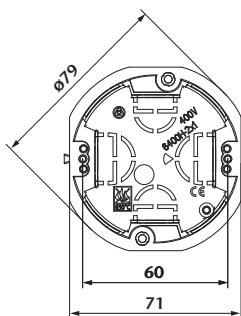

6400H-211/3



6400H-231/3

TYP	PRÍSLUŠENSTVO V BALENÍ	POČET OTVOROV	OBJEDN. ČÍSLO	BALENIE (KS)
6400H-221/3	V081, svorkovnica 6303-13P1, 2 x skrutka	4x(21x33), 2x(21x23), 2x(17x21)	10010684.00	54
6400H-231/3	2x skrutka Ø2,9x13		10010685.00	54

Zámok umožňuje spojenie škatúľ v súvislý rad, IP20 s viečkom.

ABS Materiál ABS

Odolnosť žeravým drôtom 650 °C

# Podomietkové škátule



## UNIVERZÁLNA ŠKÁTULA

Vyhovuje  
STN EN 60670-1  
STN EN 60670-22

400 V



bez podložky



6400-40

TYP	PRÍSLUŠENSTVO V BALENÍ	POČET OTVOROV	OBJEDN. ČÍSLO	BALENIE (KS)
6400-40	-	4xØ20, 4xØ27, 1xØ20/27	10002522.00	45
6400-41	Viečko V120		10003383.00	32



6400-41



6400-42

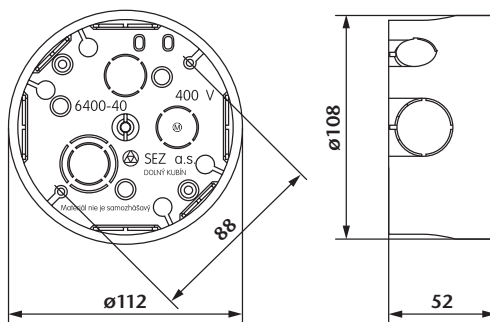

6400-43



6400-44

TYP	PRÍSLUŠENSTVO V BALENÍ	POČET OTVOROV	OBJEDN. ČÍSLO	BALENIE (KS)
6400-42	V120, svorkovnica 6304-20, 3x stĺpik	4xØ20, 4xØ27, 1xØ20/27	10003384.00	32
6400-43	V120, svorkovnica 6303-15P, 2x Ø2,9x13		10003385.00	32
6400-44	V120, 3x stĺpik		10003852.00	32
6400-45	V120, svorkovnica 6304-15P, 2x Ø2,9x13		10004217.00	32

IP20 s viečkom.



6400-45

## BEZHALOGENOVÁ PRÍSTROJOVÁ ŠKÁTULA

Vyhovuje  
STN EN 60670-1

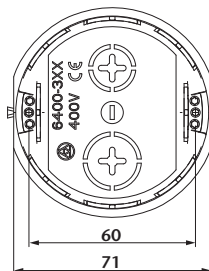

400 V



bez podložky



6400-301

TYP	PRÍSLUŠENSTVO V BALENÍ	POČET OTVOROV	OBJEDN. ČÍSLO	BALENIE (KS)
6400-301	-	8x(20 x 20)	10010775.00	140
6400-331	2x skrutka Ø2,9x13	1x Ø17, 1x Ø21	10010776.00	140

Zámok umožňuje spojenie škatúl v súvislý rad, IP20 s viečkom.



6400-331



- PP** Polypropylén
- PS** Polystyrén
- A1** Montáž na povrch  
triedy A1 bez  
podložky

## PRÍSTROJOVÁ ŠKATUĽA NADSTAVITEĽNÁ



6400-10

Vyhovuje  
STN EN 60670-1

400 V



bez podložky

TYP	PRÍSL. V BALENÍ	POČET OTVOROV	OBJEDN. ČÍSLO	BALENIE (KS)
6400-10	-	6xØ20	10014075.00	100

Zámok umožňuje spojenie škatúľ v súvislý rad.

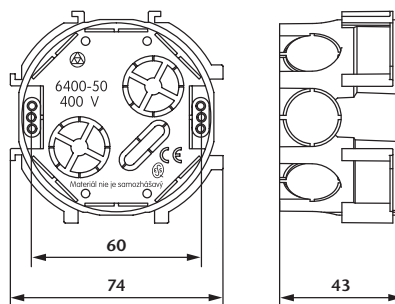
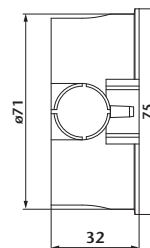
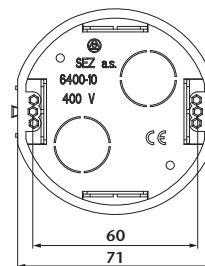

6400-50

TYP	PRÍSLUŠENSTVO V BALENÍ	POČET OTVOROV	OBJEDN. ČÍSLO	BALENIE (KS)
6400-50	-	10xØ20, 1x(6x20)	10007054.00	140
6400-51	2x skrutka Ø2,9x13		10007056.00	140



6400-51

## VIEČKO S DIERKAMI



V 081

Vyhovuje  
STN EN 60670-1

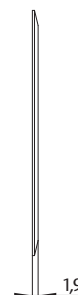
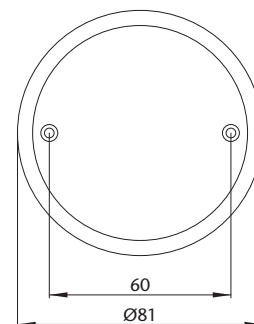

## VIEČKO S PREDĽŽENÝM TRŇOM



V 082, V 120

Vyhovuje  
STN EN 60670-1

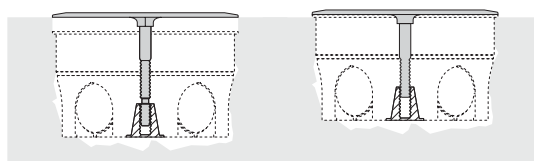

Predĺženie závitovej časti viečka sa používa v prípade montáže do škatule, ktorá nie je zarovnaná s úrovňou omietky. Pri montáži do správne osadenej škatuľe odlomte predĺženú časť závitú.

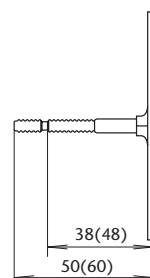
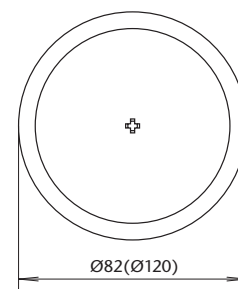

Kóty v zátvorke sú pre V 120.





Materiál nie je samozhášavý



Odolnosť žeravým drôtom 850°C



Odolnosť žeravým drôtom 650°C

# Podomietkové škatule



## UNIVERZÁLNE ŠKATULE LAVA LINE

IP 40/500 V  
s viečkom



bez podložky



Pp/t-1  
Pp/t-3



Pp/t-5  
Pp/t-7



Pp/t-9

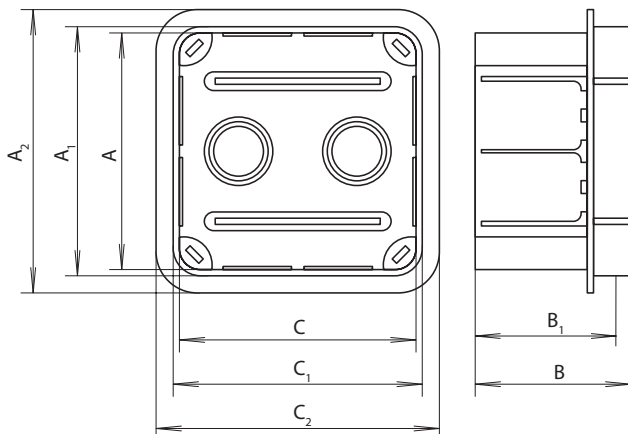

Pp/t-2  
Pp/t-4



Pp/t-6  
Pp/t-8

TYP	ROZMERY A <sub>2</sub> x C <sub>2</sub> (mm)	VONKAJŠIE ROZMERY A <sub>1</sub> x C <sub>1</sub> x B (mm)	VNÚTORNÉ ROZMERY A x C x B <sub>1</sub> (mm)	OTVORY NA SPODKU ŠKATULE (mm)	OTVORY NA BOKOCH KRABÍČ (mm)	OBJEDNÁVACIE ČÍSLO	BALENIE (KS)
Pp/t-1	91x91	80x80x52	76x76x50,5	2x Ø16/22	8x (22x32)	18800196.00	64
Pp/t-3	111x111	100x100x62	96x96x60,5	2x Ø16/22	8x (32x32)	18800198.00	42
Pp/t-2	91x131	80x120x52	76x116x50,5	2x Ø16/22	4x (23x32) 6x (28x32)	18800197.00	42
Pp/t-4	111x141	100x126x62	96x126x60,5	2x Ø16/22	10x (32x32)	18800199.00	36
Pp/t-5	141x141	130x130x70	126x126x68,5	2x Ø16/23/30	12x (30x40)	18800200.00	45
Pp/t-7	171x171	160x160x70	156x156x68,5	2x Ø16/23/32/39	16x (30x40)	18800201.00	28
Pp/t-6	141x171	130x160x70	126x156x68,5	2x Ø16/23/30	14x (30x40)	18800176.00	36
Pp/t-8	171x211	160x200x70	156x196x68,5	2x Ø16/23/32/39	8x (30x40) 8x (40x40)	18800202.00	24
Pp/t-9	211x211	200x200x70	196x196x68,5	4x Ø16/23/32/39	16x (40x40)	18800203.00	20

## ŠKATUĽA PRE BLESKOZVODNÉ INŠTALÁCIE PZO



PZO

Škatuľa PZO je určená pre spojenie vodiča bleskozvodu a vývodu uzemnenia z pásoviny pomocou zemniacej svorky na vonkajšiu stranu domu a zabezpečuje ochranu tohto prepojenia pred vonkajšími poveternostnými vplyvmi. Hrúbka omietky vrátane zateplenia môže dosiahnuť až 12 cm. Škatuľu je možné zamontovať bez demontáže spojenia bleskozvodu a vývodu uzemnenia vzhľadom na systém „vsuviek“ v stene škatule, ktorý umožňuje zabudovanie škatule do steny. Výrobok je z plastu, ktorý zaručuje vysokú mechanickú a elektrickú odolnosť.

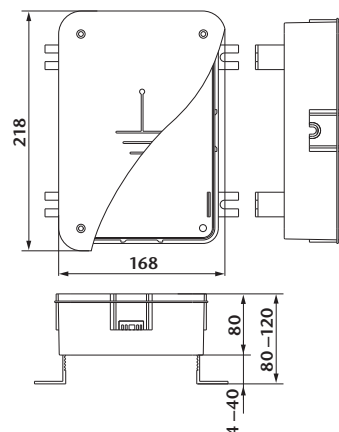

TYP	OBJEDN. ČÍSLO	BALENIE (KS)
PZO	18800984.00	20



- PP** Polypropylén
- A1÷E** Montáž na povrch triedy A1-E bez podložky
- H** Výrobok do dutých priečok

## UNIVERZÁLNA ŠKATUĽA PLYTKÁ



KUP 68P-231

Vyhovuje  
STN EN 60670-1

400 V

PP

A1-E

bez podložky



TYP	PRÍSLUŠ. V BALENÍ	POČET OTVOROV	OBJEDN. ČÍSLO	BALENIE (KS)
KUP 68P-231	2x skrutka Ø2,9x13	5 x Ø21, 2x Ø10, 2x(12x16), 2x(17x21)	10010775.00	140

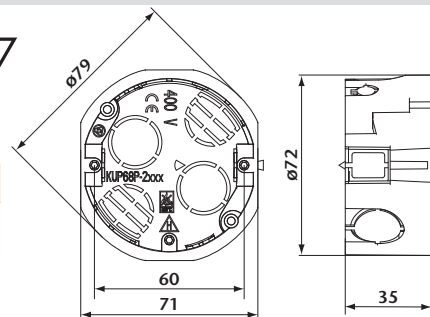

Hrúbka steny dutej priečky: 10 až 20 mm.  
Možnosť dokúpiť príslušenstvo: V 081,6303-13, 6303-13P1.  
Zámok umožňuje spojenie škatúľ v súvislý rad.

## UNIVERZÁLNA ŠKATUĽA HLBOKÁ



KUP 68H-201/3 SK

Vyhovuje  
STN EN 60670-1  
STN EN 60670-22

400 V

PP

A1-E

bez podložky

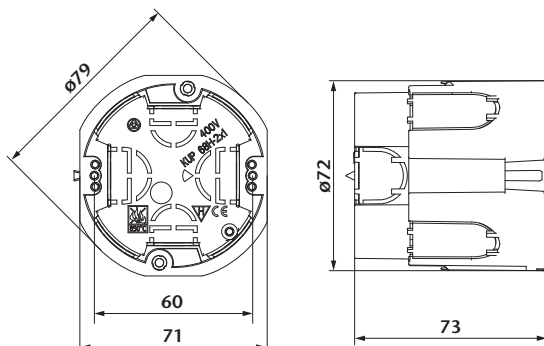

KUP 68H-211/3 SK



KUP 68H-221/3 SK

TYP	PRÍSLUŠENSTVO V BALENÍ	POČET OTVOROV	OBJEDN. ČÍSLO	BALENIE (KS)
KUP 68H-201/3 SK	-	4x (21x33), 2x(21x23), 2x(17x21)	10010687.00	54
KUP 68H-211/3 SK	Viečko V081, 2x skrutka	4x (21x33), 2x(21x23), 2x(17x21)	10010688.00	54
KUP 68H-221/3 SK	V081, svorkovnica 6303-13P1, 2xskrutka	4x (21x33), 2x(21x23), 2x(17x21)	10010689.00	54
KUP 68H-231/3 SK	2x skrutka Ø2,9x13	4x (21x33), 2x(21x23), 2x(17x21)	10010690.00	54

Hrúbka steny dutej priečky: 10 až 30 mm.  
Zámok umožňuje spojenie škatúľ v súvislý rad.



KUP 68H-231/3 SK

## PRÍSTROJOVÁ ŠKATUĽA



6400-31

Vyhovuje  
STN EN 60670-1

400 V

PP

A1-E

bez podložky



TYP	PRÍSLUŠ. V BALENÍ	POČET OTVOROV	OBJEDN. ČÍSLO	BALENIE (KS)
6400-31	2x skrutka Ø2,9x13	2x Ø20, 4x Ø9	10002575.00	140

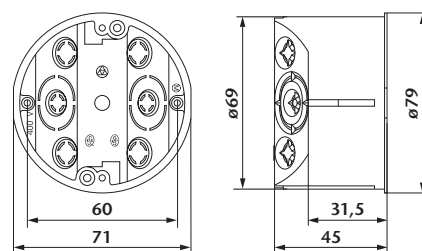

Hrúbka steny dutej priečky: 5 až 30 mm.

PA Polyamid

Odolnosť žeravým drôtom 850 °C

# Škatule do dutých priechok



## UNIVERZÁLNE ŠKATULE S PLASTOVÝMI LABKAMI

Vyhovuje STN EN 60670-1

400 V

A1-E



bez podložky 850 °C



KUP 68LP/SK

PP

KUP 68LP/HF SK

PA

Typ	Počet otvorov	Objedn. číslo	Balenie (ks)
KUP 68LP/SK	3 x Ø21/12	10011694.00	90
KUP 68LP/HF SK		10011759.00	90

HF - bezhalogénová.  
Hrúbka steny dutej priechky: 5 až 30 mm.  
Priemer vŕtaných otvorov pre montáž KUP je 72 mm.

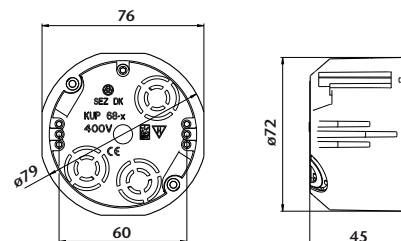

KUP 68LP/2 SK

PP

KUP 68LP/2HF SK

PA

Typ	Počet otvorov	Objedn. číslo	Balenie (ks)
KUP 68LP/2 SK	4x Ø21/12, 4x Ø12	10011692.00	70
KUP 68LP/2HF SK	2x Ø21, 4x(10x18)	10011760.00	70

HF - bezhalogénová.  
Hrúbka steny dutej priechky: 5 až 30 mm.  
Priemer vŕtaných otvorov pre montáž KUP je 68 mm.

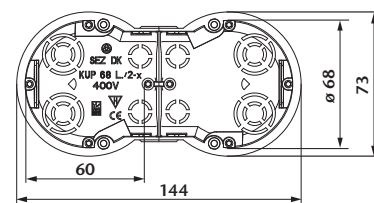
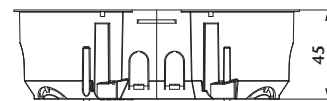

KUP 68LP/3 SK

PP

KUP 68LP/3HF SK

PA

Typ	Počet otvorov	Objedn. číslo	Balenie (ks)
KUP 68LP/3 SK	6x Ø21/12, 4x Ø12	10011672.00	80
KUP 68LP/3HF SK	4x Ø21, 8x(10x18)	10011761.00	80

HF - bezhalogénová.  
Hrúbka steny dutej priechky: 5 až 30 mm.  
Priemer vŕtaných otvorov pre montáž KUP je 68 mm.

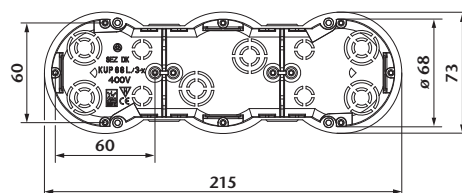
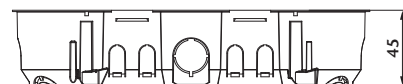

KUP 68LP/4 SK

PP

KUP 68LP/4HF SK

PA

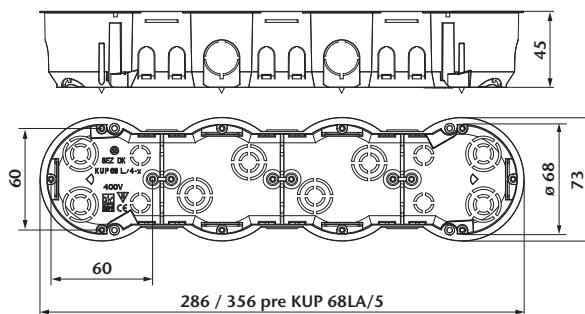

Typ	Počet otvorov	Objedn. číslo	Balenie (ks)
KUP 68LP/4 SK	8x Ø21/12, 4x Ø12	10011693.00	30
KUP 68LP/4HF SK	6x Ø21, 12x(10x18)	10011762.00	30
KUP 68LA/5	10x Ø10/20, 6x Ø20	18801557.00	35
KUP 68LA/5HF	8x (15x18), 8x(10x18)	18801782.00	35

HF - bezhalogénová.  
Hrúbka steny dutej priechky: 5 až 30 mm.  
Priemer vŕtaných otvorov pre montáž KUP je 68 mm.



KUP 68LA/5

PP

KUP 68LA/5HF

PP



**PVC** Polyvinylchlorid

**PA** Polyamid

 Materiál je samozhášavý,  
odolný proti šíreniu  
plameňa  
30 sec.

## LIŠTOVÁ ŠKATUĽA

Vyhovuje  
STN EN 60670-1  
STN EN 60670-22

400 V

**PVC**

**A1÷E**

**F**

$I_{max} \leq 16 A$



**A1**

**B÷F**

$I_{max} > 16 A$

30 sec.

bez podložky nutná podložka



6480-10

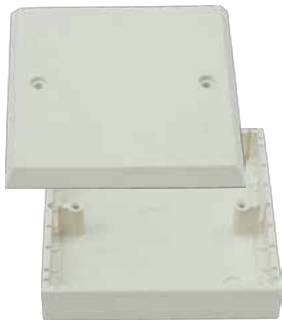

6481-10

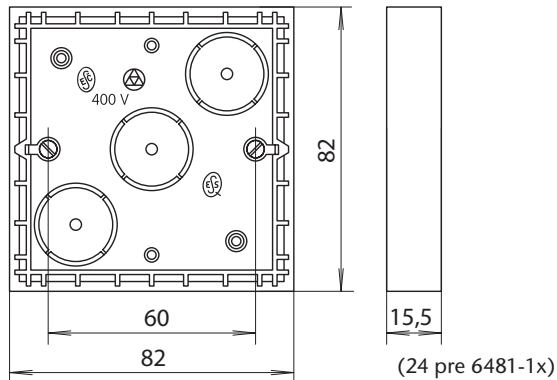

Typ	Príslušenstvo v balení	Objed. číslo	Balenie (ks)	Krytie
6480-10	-	10000565.00	200	-
6481-10	viečko 6483-10	10004589.00	48	IP 40
6481-14	viečko, svorkovnica 6303-13P1	10000563.00	48	IP 40

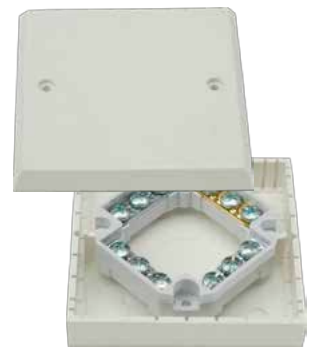

6481-14

Inštaláčn  otvory 3 x Ø16.

## LIŠTOVÁ ŠKATUĽA

Vyhovuje  
STN EN 60670-1  
STN EN 60670-22

400 V

**PVC**

**A1÷E**

**F**

$I_{max} \leq 16 A$



**A1**

**B÷F**

$I_{max} > 16 A$

30 sec.

bez podložky nutná podložka



6482-10

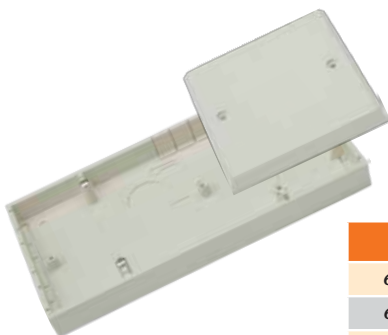

6482-11

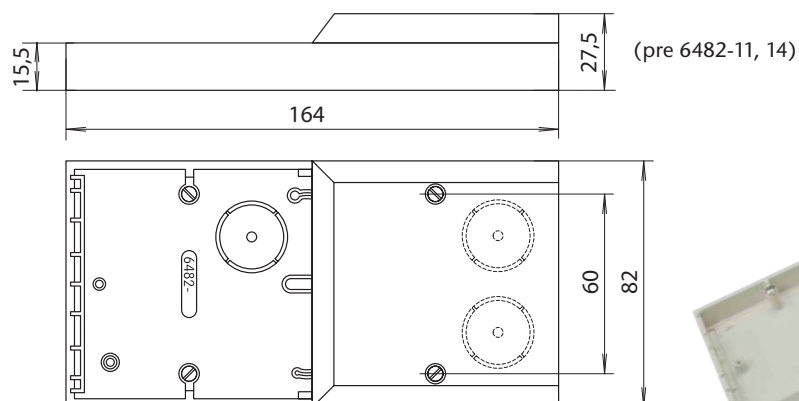

Typ	Príslušenstvo v balení	Objed. číslo	Balenie (ks)	Krytie
6482-10	-	10001547.00	100	-
6482-11	viečko 6483-11	10000566.00	80	-
6482-14	viečko, svorkovnica 6303-13P1	10000564.00	80	IP 40



6482-14

Inštaláčn  otvory 3 x Ø16.

Typ 6482-11 obsahuje aj skrutky 1x Ø2,9x9,5 a 2x Ø2,9x13 a typ 6482-14 obsahuje aj skrutky 2x Ø2,9x9,5.

- A1÷E** Montáž na povrch  
triedy A1 až E,  
A1 bez podložky
- B÷F** Montáž na povrch  
triedy B až F,  
F s podložkou



# Viečka a lišťové škatule



## VIEČKO

Vyhovuje  
STN EN 60670-1



6484-01 PA

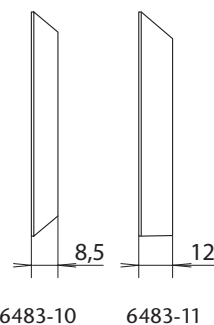
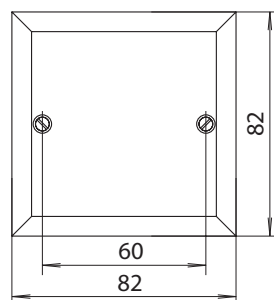
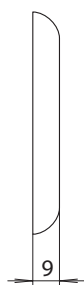
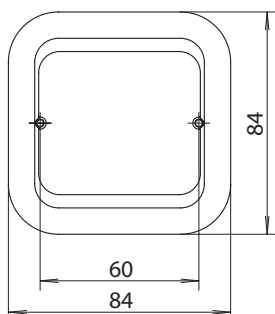

6483-10

6483-11



6483-10 PVC  
6483-11

## LIŠŤOVÁ ŠKATUĽA

Vyhovuje  
STN EN 60670-1  
STN EN 60670-22

400 V

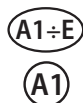

$I_{max} \leq 16 A$

$I_{max} > 16 A$



bez podložky    nutná podložka



6484-00

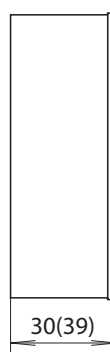
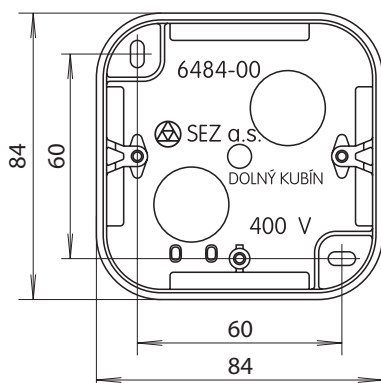

(39 pre 6484-20,30)



6484-10



6484-20



6484-30

TYP	PRÍSLUŠENSTVO V BALENÍ	OBJED. ČÍSLO	BALENIE (KS)	KRYTIE
6484-00	-	10003176.00	100	-
6484-10	2 x skrutky	10003177.00	100	-
6484-20	viečko 6484-01	10003178.00	84	IP 40
6484-30	viečko 6484-01, svorkovnica 6303-13P1	10003179.00	84	IP 40

Inštalračné otvory 2 x Ø16, 4x (18x13, 40x16,40x20).  
Norma STN EN 60670-22 platí pre typ 6484-30.



## ŠKATUĽOVÉ ROZVODKY IP 67

y=2 (sivá), 5 (čierna)

Vyhovuje  
STN EN 60670-1  
STN EN 60670-22

IP 67/400 V



$I_{max} \leq 16 A$



$I_{max} > 16 A$

30 sec.

bez podložky    nutná podložka

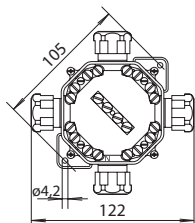

6455-11P (12P)

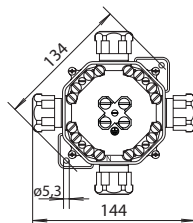

6455-26P (27P)



6455-26P/y

Utesňovací rozsah pre 6455-11P (12P) 8 až 16 mm.

Utesňovací rozsah pre 6455-26P (27P) 9 až 13 mm, 15 až 19 mm.



6455-12P/y

Typ	PRÍSLUŠENSTVO V BALENÍ	PRIEREZ (mm <sup>2</sup> )	MOSTÍKY/SVORKY L N PE	OBJEDNÁVACIE ČÍSLO	BALENIE (ks)
6455-11P/2	vývodka	4	3/4 1/4 1/4	10002855.00	50
6455-11P/5	4 x Pg 16			10002857.00	
6455-12P/2	vývodka	4	3/4 1/4 -	10002856.00	50
6455-12P/5	4 x Pg 16			10002858.00	
6455-26P/2	vývodka	6	3/4 1/4 -	10003166.00	20
6455-26P/5	4 x Pg 21			10003170.00	
6455-27P/2	vývodka	6	3/4 1/4 1/4	10003167.00	20
6455-27P/5	4 x Pg 21			10003171.00	



6455-27P/y

Poznámka: 6455-2xP/y je na 660 V

Na zákazku môžeme acidur dodať aj v inom farebnom vyhotovení (napr. hnedá, biela). Minimálne objednávacie množstvo po dohode.

## ŠKATUĽOVÉ ROZVODKY FUTURE S LAMELOVOU VÝVODKOU IP 67

y=2 (sivá), 5 (čierna)

Vyhovuje  
STN EN 60670-1  
STN EN 60670-22

IP 67/400 V



$I_{max} \leq 16 A$



$I_{max} > 16 A$

30 sec.

bez podložky    nutná podložka

Utesňovací rozsah vývodiek 7 až 16 mm



6455-11 4.P/y FUTURE

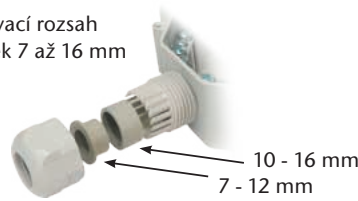
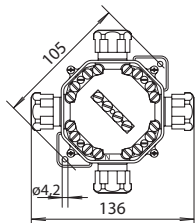

6455-12 4.P/y FUTURE

Typ	PRIEREZ (mm <sup>2</sup> )	MOSTÍKY/SVORKY L N PE	OBJEDNÁVACIE ČÍSLO	BALENIE (ks)
6455-11 4.P/2 FUTURE	4	3/4 1/4 1/4	10011670.SK	44
6455-11 4.P/5 FUTURE			10011688.SK	
6455-12 4.P/2 FUTURE	4	3/4 1/4 -	10011671.SK	44
6455-12 4.P/5 FUTURE			10011689.SK	

Tuhý vodič 4 mm<sup>2</sup> (plný alebo hrubo-lanovaný)

Na zákazku môžeme acidur dodať aj v inom farebnom vyhotovení (napr. hnedá, biela). Minimálne objednávacie množstvo po dohode.

**A1÷F** **A1**

Montáž na povrch triedy A1 až F, A1 bez podložky

**B÷F** **F**

Montáž na povrch triedy B až F, F s podložkou



Škatuľa bola overená pre montáž na horľavý povrch podľa ČSN 33 2312

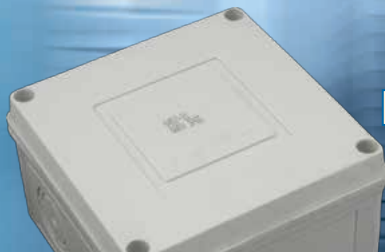

# Škatule na povrch



## ŠKATUĽOVÉ ROZVODKY IP 54 a IP 43

Vyhovuje STN EN 60670-1 STN EN 60670-22

IP 54/400 V

**PP**

**A1÷E**

**F**

$I_{max} \leq 16 A$



len pre IP 54

**A1**

**B÷F**

$I_{max} > 16 A$

bez podložky    nutná podložka



6455-30



6455-31



6455-32

Utesňovací rozsah pre 6455-30,(31,32) 4 až 17 mm.

Typ	Príslušenstvo v balení	Prierez (mm <sup>2</sup> )	Mostíky/Svorky L N PE	Objednávacie číslo	Balenie (ks)
6455-30	4 x Pg 13,5	-	- - -	10006512.00	60
6455-31		4	3/4 1/4 1/4	10006513.00	60
6455-32		4	3/4 1/4 -	10006724.00	60

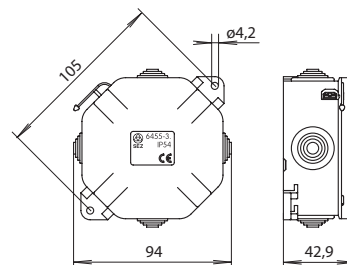

6456-1y

y = 2 (sivá), 3 (biela)



6456-2y

IP 43/400 V

**PVC**

Utesňovací rozsah 7 až 14 mm.

Typ	Príslušenstvo v balení	Prierez (mm <sup>2</sup> )	Mostíky L N	Objednávacie číslo	Balenie (ks)
6456-12	4 x G49	4	3/3 1/3	10001481.00	90
6456-13	1 x 6303-13P1	4	3/3 1/3	10001482.00	90
6456-22	4 x G49	-	-	10001695.00	90
6456-23		-	-	10001485.00	90

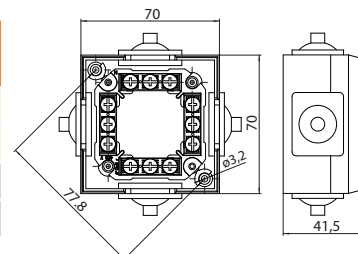

## ŠKATUĽOVÉ ROZVODKY IP 65/660 V

**BEZ OSADENÝCH VÝVODIEK**

Vyhovuje STN EN 60670-1 STN EN 60670-22

**A1÷F**

$I_{max} \leq 20 A$



**A1**

**B÷F**

$I_{max} > 20 A$

bez podložky    nutná podložka



6457-1y



6457-2y

Typ	Žeravá slučka °C	Otvory 13,5 16		Vývodky Pg	Prierez (mm <sup>2</sup> )	Materiál	Objednávacie číslo	Balenie (ks)	Krytie
6457-10	960	6 -	6304-11	-	4	PA	10000934.00	60	IP 65
6457-11		4 2		4 x Pg13,5			10001743.00		
6457-12		6 -		4 x Pg13,5			10000936.00		
6457-13		4 2		2 x Pg13,5 2 x Pg16			10000937.00		
6457-15	4 2	4 x Pg13,5 2 x Pg16	10001990.00						
6457-18	960	6 -	-	6 x Pg13,5	-	PA	10001991.00	30	
6457-19		6 -		-	-	-	10000941.00		
6457-19L	850	6 -	-	-	-	PVC	10000942.00		
6457-20	960	6 x P21/16	6304-21	-	6	PA	10002366.00	30	
6457-21		6 x P21/16		- 6 x Pg16			10003142.00		
6457-22		6 x P21/16		- 4 x Pg16 2 x Pg21			10002488.00		
6457-23		-		- 4 x Pg16			10002816.00		



- PE** Polyetylén
- PP** Polypropylén
- PS** Polystyrén
-  Materiál je samozhášavý, odolný proti šíreniu plameňa 30 sec.

## ŠKATUĽOVÉ ROZVODKY IP 54/660 V

S OSADENÝMI  
VÝVODKAMI

Vyhovuje  
STN EN 60670-1  
STN EN 60670-22

**A1÷F**

**A1**

**B÷F**

$I_{max} \leq 39 A$

$I_{max} > 39 A$



30 sec.



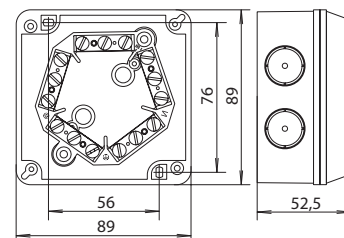

bez podložky    nutná podložka



pre rozvodky 6457-1y



6457-1y

TYP	ŽERAVÁ SLUČKA °C		PRUŽNÉ VÝVODKY	PRIEREZ (mm <sup>2</sup> )	MATERIÁL	OBJEDNÁVACIE ČÍSLO	BALENIE (KS)	KRYTIE
6457-14	850	-	6 x	-	PVC	10002000.00	60	IP 54
6457-14 S		6304-11	Pg16 	4 		10002983.00		
6457-24	960	-	6 x	-	PA	10002930.00	50	IP 54
6457-24 S		6304-21	Pg21 	6 		10002984.00		



6457-2y

pre rozvodky 6457-2y

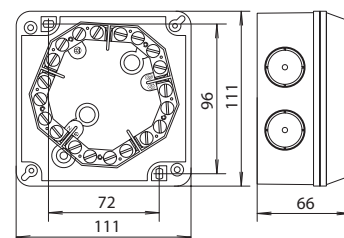

## ODBOČOVACIE ŠKATULE

Vyhovuje  
STN EN 60670-1

IP 54 / 400 V

**PE**

**PP**

viečko

**A1**

bez  
podložky

**B÷F**

**B÷F**

nutná podložka

$I_{max} \leq 16 A$

$I_{max} > 16 A$



30 sec.

6410-10

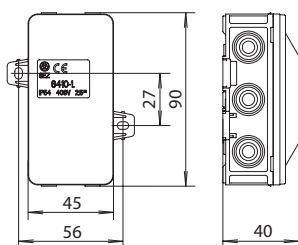

6410-20

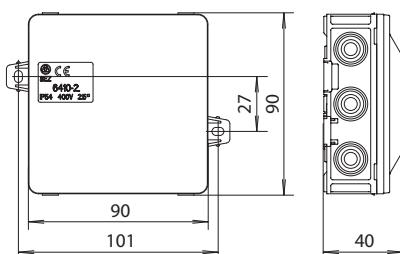

6410-30

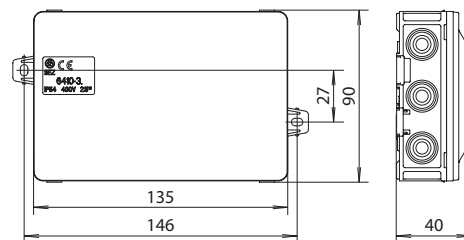

TYP	POČET OTVOROV	TESNIACI ROZSAH	OBJEDNÁVACIE ČÍSLO	BALENIE (KS)	KRYTIE
6410-10	10 x Ø6,5; 10 x Ø9,5 zosponu 2x Ø5		10006603.00	95	IP 54
6410-20	14 x Ø6,5; 14 x Ø9,5 zosponu 4 x Ø5	7 až 14 mm 5 až 10 mm	10006543.00	45	
6410-30	18 x Ø6,5; 18 x Ø9,5 zosponu 4 x Ø5		10006602.00	30	



A1÷F

Montáž na povrch triedy  
A1 až F, A1 bez podložky

A1

B÷F

Montáž na povrch triedy  
B až F s podložkou

Odolnosť žeravým drôtom 650°C

# Škatule na povrch S - Box



## INŠTALAČNÉ ŠKATULE S - BOX - IP 44, IP 55, IP 56, IP 66

### SÉRIA S - Box

Škatule S-Box vyhovujú norme STN EN 60670-1. Sú vybavené prvkami na pripevnenie elektrických prístrojov, napr. pomocou DIN lišty alebo iným spôsobom. S-Boxy obsahujú 3 sady upevňovacích otvorov (umiestnené mimo chráneného priestoru resp. vo vnútri škatuli), ktoré umožňujú pripevniť S-Boxy až tromi spôsobmi na stenu alebo podložku. Viečko je uchytené kovovými skrutkami s kombinovanou hlavou so zinkovou povrchovou úpravou.

Pri vyskrutkovaní troch skrutiek môže viečko zostať visieť na škatuli, čo uľahčuje a urýchľuje montáž a údržbu.

Hlavné parametre:

- Odolnosť proti žeravému drôtu: 650°C
- Menovité izolačné napätie: 400 V
- Vyhovuje norme STN EN 60670-1
- Trieda ochrany II

#### KLÚČ OZNAČENIA

S-Box x y 6 SK - P

Rozmer: 1 ÷ 6

0 – s vývodkami  
1 – bez vývodiek  
2 – s predznačenými otvormi

P – s priehľadným krytom



pozinkované  
skrutky

### S VÝVODKAMI - IP 44



S - Box 036 SK

Vyhovuje  
STN EN 60670-1



SIVÁ

TYP	MEMBRÁNOVÉ VÝVODKY / PRIEMER	OBJEDNÁVACIE ČÍSLO	BALENIE (ks)
S-Box 036 SK	6 x Pg 13,5 (Ø 20,5 mm)	10010792.00	80

Viečko uzatvárateľné len zatlačením do spodku škatule.

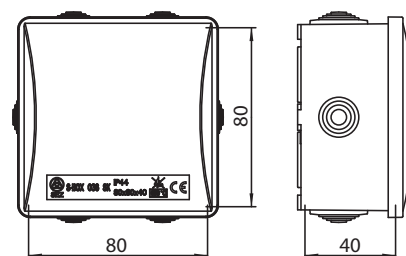



## S VÝVODKAMI - IP 55

Vyhovuje  
STN EN 60670-1



## BEZ VÝVODIEK - IP 66



S - Box 106 SK

TYP	VNÚTORNÉ ROZMERY A x B x C (mm)	MEMBRÁNOVÉ VÝVODKY / PRIEMER	OBJEDNÁVACIE ČÍSLO	BALENIE (KS)
S-Box 106 SK	100 x 50 x 100	6 x Pg 21 (Ø 29 mm)	10010699.00	90
S-Box 116 SK		-	10010701.00	

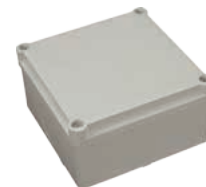

S - Box 116 SK



S - Box 206 SK

TYP	VNÚTORNÉ ROZMERY A x B x C (mm)	MEMBRÁNOVÉ VÝVODKY / PRIEMER	OBJEDNÁVACIE ČÍSLO	BALENIE (KS)
S-Box 206 SK	120 x 50 x 80	6 x Pg 21 (Ø 29 mm)	10010809.00	108
S-Box 216 SK		-	10010810.00	

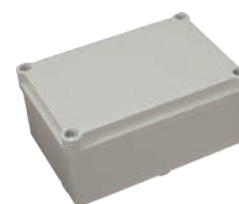

S - Box 216 SK



S - Box 306 SK

TYP	VNÚTORNÉ ROZMERY A x B x C (mm)	MEMBRÁNOVÉ VÝVODKY / PRIEMER	OBJEDNÁVACIE ČÍSLO	BALENIE (KS)
S-Box 306 SK	150 x 70 x 110	10 x Pg 21 (Ø 29 mm)	10010817.00	50
S-Box 316 SK		-	10010818.00	

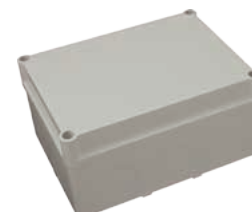

S - Box 316 SK



S - Box 406 SK

TYP	VNÚTORNÉ ROZMERY A x B x C (mm)	MEMBRÁNOVÉ VÝVODKY / PRIEMER	OBJEDNÁVACIE ČÍSLO	BALENIE (KS)
S-Box 406 SK	190 x 70 x 140	10 x Pg 29 (Ø 37 mm)	10010813.00	28
S-Box 416 SK		-	10010814.00	

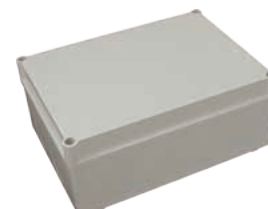

S - Box 416 SK



S - Box 506 SK

TYP	VNÚTORNÉ ROZMERY A x B x C (mm)	MEMBRÁNOVÉ VÝVODKY / PRIEMER	OBJEDNÁVACIE ČÍSLO	BALENIE (KS)
S-Box 506 SK	240 x 90 x 190	12 x Pg 29 (Ø 37 mm)	10010820.00	14
S-Box 516 SK		-	10010821.00	

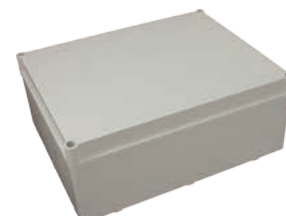

S - Box 516 SK



S - Box 606 SK

TYP	VNÚTORNÉ ROZMERY A x B x C (mm)	MEMBRÁNOVÉ VÝVODKY / PRIEMER	OBJEDNÁVACIE ČÍSLO	BALENIE (KS)
S-Box 606 SK	300 x 120 x 220	12 x Pg 29 (Ø 37 mm)	10010823.00	6
S-Box 616 SK		-	10010824.00	



S - Box 616 SK



Odolnosť  
žeravým  
drôtom  
650°C



# Škatule na povrch S - Box



Vyhovuje  
STN EN 60670-1



S - Box 706

TYP	VNÚTORNÉ ROZMERY A x B x C (mm)	MEMBRÁNOVÉ VÝVODKY / PRIEMER	OBJEDNÁVACIE ČÍSLO	BALENIE (KS)
S-Box 706	380 x 120 x 300	12 x Pg 29 (Ø 37 mm)	10010826.00	5
S-Box 716		-	10010827.00	



S - Box 716 IP 56



S - Box 806

TYP	VNÚTORNÉ ROZMERY A x B x C (mm)	MEMBRÁNOVÉ VÝVODKY / PRIEMER	OBJEDNÁVACIE ČÍSLO	BALENIE (KS)
S-Box 806	460 x 120 x 380	18 x Pg 29 (Ø 37 mm)	10010828.00	3
S-Box 816		-	10010829.00	



S - Box 816 IP 56

## S PRIEHĽADNÝM KRYTOM

Vyhovuje  
STN EN 60670-1



S - Box 206 SK-P

TYP	VNÚTORNÉ ROZMERY A x B x C (mm)	MEMBRÁNOVÉ VÝVODKY / PRIEMER	OBJEDNÁVACIE ČÍSLO	BALENIE (KS)
S-Box 206 SK-P	120 x 50 x 80	6 x Pg 21 (Ø 29 mm)	10010965.00	108
S-Box 216 SK-P		-	10010966.00	



S - Box 216 SK-P



S - Box 306 SK-P

TYP	VNÚTORNÉ ROZMERY A x B x C (mm)	MEMBRÁNOVÉ VÝVODKY / PRIEMER	OBJEDNÁVACIE ČÍSLO	BALENIE (KS)
S-Box 306 SK-P	150 x 70 x 110	10 x Pg 21 (Ø 29 mm)	10010951.00	50
S-Box 316 SK-P		-	10010952.00	



S - Box 316 SK-P



S - Box 406 SK-P

TYP	VNÚTORNÉ ROZMERY A x B x C (mm)	MEMBRÁNOVÉ VÝVODKY / PRIEMER	OBJEDNÁVACIE ČÍSLO	BALENIE (KS)
S-Box 406 SK-P	190 x 70 x 140	10 x Pg 29 (Ø 37 mm)	10010962.00	28
S-Box 416 SK-P		-	10010963.00	



S - Box 416 SK-P



S - Box 506 SK-P

TYP	VNÚTORNÉ ROZMERY A x B x C (mm)	MEMBRÁNOVÉ VÝVODKY / PRIEMER	OBJEDNÁVACIE ČÍSLO	BALENIE (KS)
S-Box 506 SK-P	240 x 90 x 190	12 x Pg 29 (Ø 37 mm)	10010953.00	14
S-Box 516 SK-P		-	10010954.00	



S - Box 516 SK-P



## S PREDZNAČENÝMI OTVORMI PRE VÝVODKY - IP 66

Vyhovuje  
STN EN 60670-1

**PS**



SIVÁ



S - Box 126 SK

TYP	VNÚTORNÉ ROZMERY A x B x C (mm)	POČET OTVOROV / PRIEMER	OBJEDNÁVACIE ČÍSLO	BALENIE (KS)
S-Box 126 SK	100 x 50 x 100	6 x Pg 21 (M12)	10010703.00	90



S - Box 226 SK

TYP	VNÚTORNÉ ROZMERY A x B x C (mm)	POČET OTVOROV / PRIEMER	OBJEDNÁVACIE ČÍSLO	BALENIE (KS)
S-Box 226 SK	120 x 50 x 80	6 x Pg 21 (M12)	10010811.00	108
S-Box 226 SK-P			10010967.00	



S - Box 226 SK-P

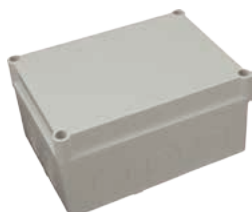

S - Box 326 SK

TYP	VNÚTORNÉ ROZMERY A x B x C (mm)	POČET OTVOROV / PRIEMER	OBJEDNÁVACIE ČÍSLO	BALENIE (KS)
S-Box 326 SK	150 x 70 x 110	10 x Pg 21 (M 12)	10010819.00	50
S-Box 326 SK-P			10011110.00	



S - Box 326 SK-P



S - Box 426 SK

TYP	VNÚTORNÉ ROZMERY A x B x C (mm)	POČET OTVOROV / PRIEMER	OBJEDNÁVACIE ČÍSLO	BALENIE (KS)
S-Box 426 SK	190 x 70 x 140	10 x Pg 21 (M 12)	10010815.00	28
S-Box 426 SK-P			10010964.00	



S - Box 426 SK-P



S - Box 526 SK

TYP	VNÚTORNÉ ROZMERY A x B x C (mm)	POČET OTVOROV / PRIEMER	OBJEDNÁVACIE ČÍSLO	BALENIE (KS)
S-Box 526 SK	240 x 90 x 190	12 x Pg 29 (M 12)	10010822.00	14
S-Box 526 SK-P			10011111.00	



S - Box 526 SK-P



S - Box 626 SK

TYP	VNÚTORNÉ ROZMERY A x B x C (mm)	POČET OTVOROV / PRIEMER	OBJEDNÁVACIE ČÍSLO	BALENIE (KS)
S-Box 626 SK	300 x 120 x 220	12 x Pg 29 (M 12)	10010825.00	6

## ROZMEROVÉ NÁČRTKY

### VNÚTORNÉ ROZMERY

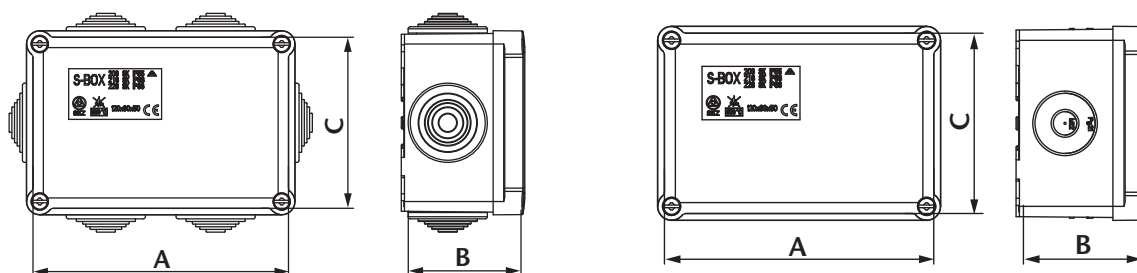

### Poznámka:

Na želanie zákazníka môžeme dodať aj zákazkové S - Boxy v inom farebnom vyhotovení (hnedá, biela, čierna) a to aj v kombinácii s priehľadným krytom. Minimálne objednávacie množstvo po dohode.



### VZORKY MOŽNÝCH FAREBNÝCH PREVEDENÍ



## INŠTALAČNÉ ŠKATULE



3953



3954



3955



3956

IP 65 / 650 V



mechanická  
odolnosť  
IK 08

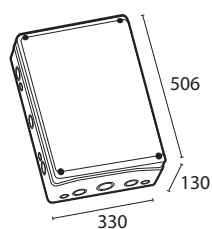
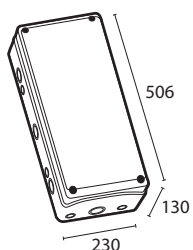

TYP	OBJED. ČÍSLO	BALENIE (KS)
3953	10007840.00	6
3954	10007841.00	4
3955	10007842.00	8
3956	10007843.00	4

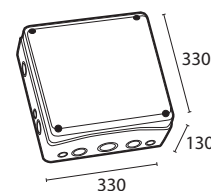
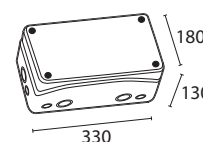

## ŠKATULOVÉ ROZVODKY Z TERMOSETU



DO  
VYPREDANIA  
ZÁSOB

Vyhovuje  
STN EN 60670-1  
STN EN 60670-22

IP 66 / 400 V



bez podložky    nutná podložka

$I_{max} \leq 16 A$

$I_{max} > 16 A$

TYP	PRIEREZ (mm <sup>2</sup> )	MOSTÍKY/SVORKY			OBJEDNÁVACIE ČÍSLO	BALENIE (KS)
		L	N	PE		
6455-11	4	3/4	1/4	1/4	10000557.00	44
6455-12	4	3/4	1/4	-	10000558.00	44

Súčasť výrobu: 3x tesniaca skrutka Pg 16, 1x tesniaca zátka Pg 16.  
Utesňovací rozsah: 8 až 12 mm.

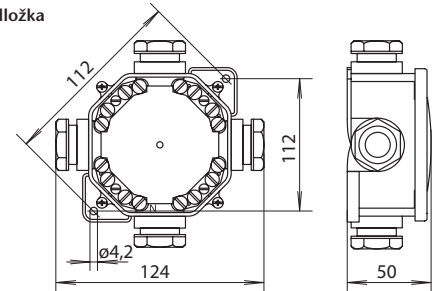

DO  
VYPREDANIA  
ZÁSOB



6455-26

Vyhovuje  
STN EN 60670-1  
STN EN 60670-22

IP 66 / 500 V



bez podložky    nutná podložka

$I_{max} \leq 16 A$

$I_{max} > 16 A$

TYP	PRIEREZ (mm <sup>2</sup> )	MOSTÍKY/SVORKY			OBJEDNÁVACIE ČÍSLO	BALENIE (KS)
		L	N	PE		
6455-26	6	3/4	1/4	-	10000561.00	15

Súčasť výrobu: 3x tesniaca skrutka Pg 21, 1x tesniaca zátka Pg 21.  
Utesňovací rozsah: 12 až 17,5 mm.

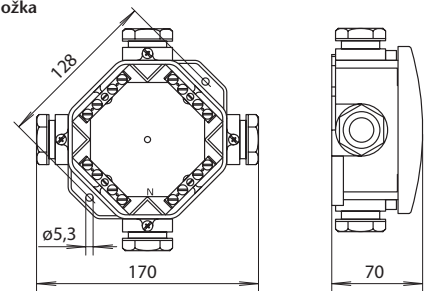

DO  
VYPREDANIA  
ZÁSOB



6454-30

Vyhovuje  
STN EN 60670-1  
STN EN 60670-22

IP 66 / 500 V



bez podložky    nutná podložka

$I_{max} \leq 16 A$

$I_{max} > 16 A$

TYP	PRIEREZ (mm <sup>2</sup> )	MOSTÍKY/SVORKY			OBJEDNÁVACIE ČÍSLO	BALENIE (KS)
		L	N	PE		
6454-30	10	3/4	1/4	1/8	10000556.00	5

Súčasť výrobu: 3x tesniaca skrutka Pg 29, 1x tesniaca zátka Pg 29.  
Utesňovací rozsah: 15,5 až 23 mm.

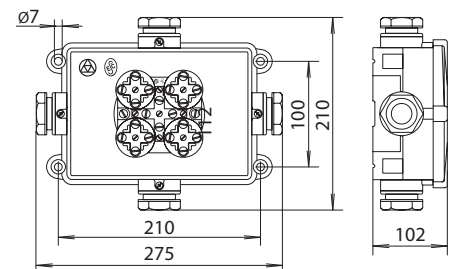

## TESNIACE SKRUTKY A ZÁTKY Z TERMOSETU

DO  
VYPREDANIA  
ZÁSOB

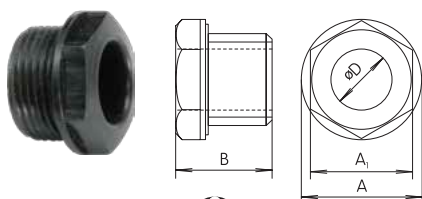

6802-05  
6803-05

TYP	OBJEDNÁVACIE ČÍSLO	BALENIE (KS)	VNÚTORNÉ ROZMERY (mm)				
			ØA	A <sub>1</sub>	B	ØD	P <sub>G</sub>
6802-05	10000637.00	250	25,4	22	16	14	13,5
6803-05	10000640.00	250	27,7	24	18	17	16
6813-05	10000624.00	200	27,7	24	15	-	16
6814-05	10000626.00	130	34,6	30	16	-	21
6815-05	10000628.00	500	47,3	41	19	-	29

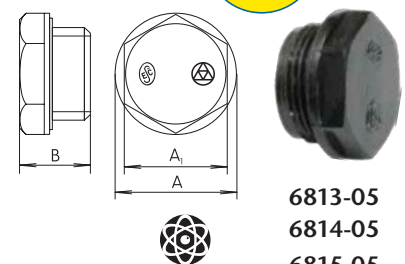

6813-05  
6814-05  
6815-05

PE Polyetylén



Materiál je samozhášavý,  
odolný proti šíreniu plameňa  
30 sec.



# Tesniace vývodky



## DVOJITÉ TESNIACE VÝVODKY Z TERMOSETU

DO  
VYPREDANIA  
ZÁSOB

Vyhovuje  
STN 37 0181

IP 67



6623-26/12

TYP	MAX. PRIEMER UTESNENIA KÁBLA (mm)	OBJEDNÁVACIE ČÍSLO	BALENIE (ks)	ROZMERY (mm)	
				PG <sub>1</sub>	PG <sub>2</sub>
6623-26/12	12	10000617.00	140	16	13,5/12

Tesniaca vývodka 6623-26/12 je vhodná na použitie so škatuľovou rozvodkou 6455-11 a 6455-12.

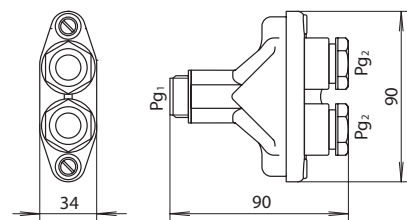

DO  
VYPREDANIA  
ZÁSOB



6623-26P/12

TYP	MAX. PRIEMER UTESNENIA KÁBLA (mm)	OBJEDNÁVACIE ČÍSLO	BALENIE (ks)	ROZMERY (mm)	
				PG <sub>1</sub>	PG <sub>2</sub>
6623-26P/12	12	10003380.00	140	16	13,5/12

Tesniaca vývodka 6623-26P/12 je vhodná na použitie so škatuľovou rozvodkou 6455-11P a 6455-12P.

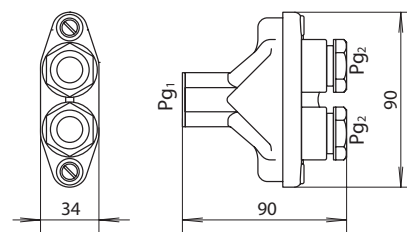

## LAMELOVÉ TESNIACE VÝVODKY

### VÝVODKY S Pg ZÁVITOM A MATICOU

Vyhovuje  
STN 37 0181

IP 68

PE



30 sec.

SIVÁ



Pg 7, Pg 9, Pg 11, Pg 13, Pg 16,  
Pg 21, Pg 29, Pg 36, Pg 42, Pg 48

Prevádzková teplota: -30°C až +80°C. Balenie: 10 ks.

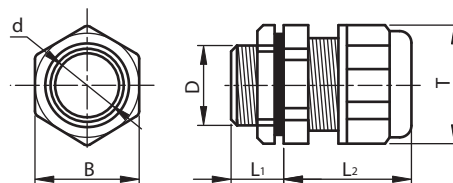

TYP	TESNIACI ROZSAH (mm)	OBJEDNÁVACIE ČÍSLO	ROZMERY (mm)					
			T	B	d	D	L <sub>1</sub>	L <sub>2</sub> MAX
Pg 7	3,5 ÷ 6,5	18701274.00	17,5	16	7	12	9	21
Pg 9	4,5 ÷ 7	18701275.00	21,5	19,2	10,2	15,5	9	24
Pg 11	5,5 ÷ 10	18701276.00	24,5	22	11,5	18	9	25
Pg 13	9 ÷ 13	18701277.00	27	24	13,5	20,2	9	28
Pg 16	10 ÷ 14	18701278.00	29	26	16,5	22	9	28

TYP	TESNIACI ROZSAH (mm)	OBJEDNÁVACIE ČÍSLO	ROZMERY (mm)					
			T	B	d	D	L <sub>1</sub>	L <sub>2</sub> MAX
Pg 21	14 ÷ 17,5	18701279.00	35,5	32	19	28	12	34
Pg 29	18 ÷ 25	18701280.00	46	40,5	27,5	37	14,5	37
Pg 36	25 ÷ 32	18701281.00	59	53,5	34,5	47	13,5	47
Pg 42	30 ÷ 37,5	18701282.00	62,5	55,5	40,5	50	14,2	43
Pg 48	37 ÷ 44	18701283.00	73	65	45,5	58,2	20	49

## VÝVODKY S Pg ZÁVITOM

## VÝVODKY S Pg ZÁVITOM A MATICOU



Vyhovuje  
STN 37 0181



TV 7/x, TV 9/x, TV 11/x, TV 13/x  
TV 16/x, TV 21/x, TV 29/x, TV 36/x

Prevádzková teplota: -20°C až +80°C.  
X =02 (sivá), 05 (čierna)

TVM 7/x, TVM 9/x, TVM 11/x, TVM 13/x,  
TVM 16/x, TVM 21/x, TVM 29/x, TVM 36/x

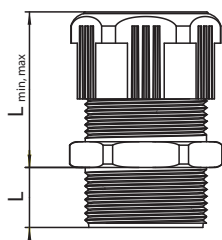

IP 66 bez podložky  
IP 67 s tesniacou podložkou

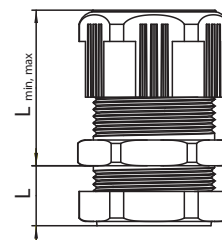

### TESNIACE VÝVODKY S Pg ZÁVITOM

	TYP	TESNIACI ROZSAH Ø mm	MONTÁŽNY KLÚČ	ZÁVIT	OBJEDNÁVACIE ČÍSLA		BALENIE (KS)	ROZMERY (mm)			MONT. OTVOR	UĽAHOVACÍ MOMENT Mk/Nm
					SIVÁ (02)	ČIERNA (05)		L	L <sub>min</sub>	L <sub>max</sub>		
Bez upevňovacej matice	TV 7/02	3,5 ÷ 6	16	Pg 7	10003688.00	-	100	7,5	13	15,5	13	2,5
	TV 9/02	5 ÷ 8,5	19	Pg 9	10003692.00	-	60	8	14,5	18	15,7	3,75
	TV 11/02	5,5 ÷ 9	22	Pg 11	10003010.00	-	450	10	17,5	23,5	19,1	3,75
	TV 13/02 resp. 05	8 ÷ 12	24	Pg 13,5	10002888.00	10002889.00	300	12,5	20	28,5	20,9	3,75
	TV 16/02 resp. 05	8 ÷ 12, 12 ÷ 16	27	Pg 16	10002928.00	10002929.00	250	13,5	23	31	23	5
	TV 21/02 resp. 05	9 ÷ 13, 15 ÷ 19	32	Pg 21	10003002.00	10003003.00	250	14	27	36,5	29	7,5
	TV 29/02	15 ÷ 19, 21 ÷ 25	41	Pg 29	10003543.00	-	75	15,5	31	41	37,5	7,5
	TV 36/02	20 ÷ 24, 29 ÷ 34	55	Pg 36	10003549.00	-	34	18	35	47	47,5	7,5
S upevňovacou maticou	TVM 7/02 resp. 05	3,5 ÷ 6	16	Pg 7	10003684.00	10003685.00	100	7,5	13	15,5	13	2,5
	TVM 9/02 resp. 05	5 ÷ 8,5	19	Pg 9	10003690.00	10003691.00	60	8	14,5	18	15,7	3,75
	TVM 11/02 resp. 05	5,5 ÷ 9	22	Pg 11	10003006.00	10003007.00	450	10	17,5	23,5	19,1	3,75
	TVM 13/02 resp. 05	8 ÷ 12	24	Pg 13,5	10002886.00	10002887.00	300	12,5	20	28,5	20,9	3,75
	TVM 16/02 resp. 05	8 ÷ 12, 12 ÷ 16	27	Pg 16	10002931.00	10002932.00	250	13,5	23	31	23	5
	TVM 21/02 resp. 05	9 ÷ 13, 15 ÷ 19	32	Pg 21	10003000.00	10003001.00	250	14	27	36,5	29	7,5
	TVM 29/02 resp. 05	15 ÷ 19, 21 ÷ 25	41	Pg 29	10003545.00	10003546.00	75	15,5	31	41	37,5	7,5
	TVM 36/02 resp. 05	20 ÷ 24, 29 ÷ 34	55	Pg 36	10003551.00	10003552.00	34	18	35	47	47,5	7,5

Tesnenie kábla sa u TV (TVM) 16, 21, 29 a 36 skladá z dvoch elastických tenkostenných kruhovo-sústredených tesniacich trubkových manžiet nasponu vzájomne prepojených tenkou membránou, ktorá umožňuje tieto dve tesnenia narezaním oddeliť a prispôbiť tak tesniaci rozsah celej vývodky priemeru použitého kábla odstránením menšej vnútornej manžety. Tesniacie rozsahy sú u dotknutých vývodiek uvádzané v tabuľke v dvoch vymedzovacích hodnotách (napr. TVM 16/02 má hodnoty tesniaceho rozsahu 8 ÷ 12, 12 ÷ 16).





Materiál je samozhášavý,  
odolný proti šíreniu  
plameňa

# Tesniace vývodky



## VÝVODKY METRICKÉ

## VÝVODKY METRICKÉ S MATICOU



Vyhovuje  
STN EN 62444



TV-M12/x, TV-M16/x, TV-M20/x, TV-M25/x  
TV-M32/x, TV-M40/x, TV-M50/x, TV-M63/x

Prevádzková teplota: -20°C až +80°C.  
X =02 (sivá), 05 (čierna)

TVM-M20/x, TVM-M25/x  
TVM-M32/x, TVM-M40/x

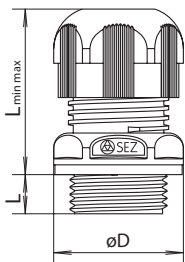

**IP 66** bez podložky  
**IP 68** s tesniacou podložkou  
(IP 68 testované na trvalé ponorenie do hĺbky 1 m)

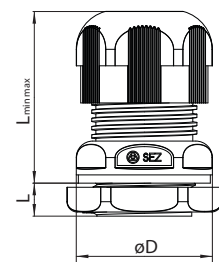

### TESNIACE VÝVODKY S METRICKÝM ZÁVITOM

	TYP	ZAJSTENIE KÁBLA TESNIACI ROZSAH Ø mm	ODĽAŽ. SPONA TYP A TESNIACI ROZSAH Ø mm	MONTÁŽNY KĹÚČ	ZÁVIT	OBJEDNÁVACIE ČÍSLA SIVÁ (02) / ČIERNA (05)	BALENIE (Ks)	ROZMERY (mm)					UŤAHOVACÍ MOMENT Mk/Nm	ODOLNOSŤ PROTI NÁRAZU (J)
								L	L <sub>min</sub>	L <sub>max</sub>	ØD	MONT. OTVOR		
Bez upevňovacej matice	TV-M12/02 resp. 05	3 ÷ 7	-	16	M12x1,5	10006694.00 10006695.00	50	8	17	21	16,5	12,5	2,5	1
	TV-M16/02 resp. 05	4 ÷ 9	9	20	M16x1,5	10006696.00 10006697.00	50	8	21	25	21	16,5	3,75	2
	TV-M20/02 resp. 05	7 ÷ 12	11 ÷ 12	24	M20x1,5	10005511.00 10005512.00	250	10	25	30	26,5	20,5	5	2
	TV-M25/02 resp. 05	8 ÷ 16	9 ÷ 16	30	M25x1,5	10005514.00 10005514.00	150	10	30	37,5	33	25,5	7,5	2
	TV-M32/02 resp. 05	11 ÷ 20	12 ÷ 20	36	M32x1,5	10005521.00 10005522.00	100	12	35	45	40	32,5	10	4
	TV-M40/02 resp. 05	14 ÷ 26	16 ÷ 26	46	M40x1,5	10005526.00 10005526.00	50	12	40	50	51	40,5	10	4
	TV-M50/02 resp. 05	23 ÷ 36	30 ÷ 36	55	M50x1,5	10006698.00 10006699.00	30	14	50	60	61	50,5	10	7
	TV-M63/02 resp. 05	28 ÷ 45	-	70	M63x1,5	10006700.00 10006701.00	16	14	55	65	78	63,5	10	7
S maticou	TVM-M20/02	7 ÷ 12	11 ÷ 12	24	M20x1,5	10007057.00 -	250	10	25	30	26,5	20,5	5	2
	TVM-M25/02	8 ÷ 16	9 ÷ 16	30	M25x1,5	10007058.00 -	150	10	30	37,5	33	25,5	7,5	2
	TVM-M32/02	11 ÷ 20	12 ÷ 20	36	M32x1,5	10007059.00 -	100	12	35	45	40	32,5	10	4
	TVM-M40/02	14 ÷ 26	16 ÷ 26	46	M40x1,5	10007060.00 -	50	12	40	50	51	40,5	10	4

Po dohode je možné dodať aj: TVM-M12/x, TVM-M16/x, TVM-M50/x, TVM-M63/x

### POUŽITIE VÝVODIEK PRE KÁBLE S PRIEMEROM:

1	2	3	4	5	6	7	8	9	10	11	12	13	14	15	16	17	18	19	20	21	22	23	24	25	26	27	28	29	30	31	32	33	34	35	36	37	38	39	40	41	42	43	44	45	46	47	48								
1	2	3	4	5	6	7	8	9	10	11	12	13	14	15	16	17	18	19	20	21	22	23	24	25	26	27	28	29	30	31	32	33	34	35	36	37	38	39	40	41	42	43	44	45	46	47	48								

## UPEVNŔOVACIE MATICE S METRICKÝM ZÁVITOM

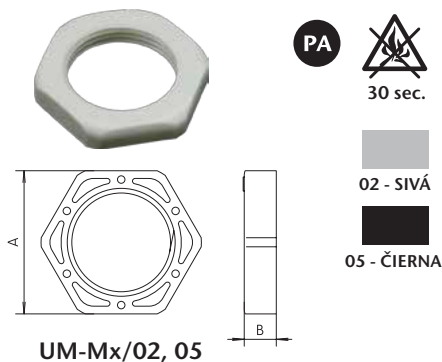

TYP	ZÁVIT	OBJEDNÁVACIE ČÍSLA		BALENIE (KS)	ROZMERY (mm)		UĎAHOVACÍ MOMENT Mk/Nm
		SIVÁ (02)	ČIERNA (05)		A	B	
UM-M12/02 resp. 05	M12x1,5	10006702.00	10006703.00	200	16	4,5	2,5
UM-M16/02 resp. 05	M16x1,5	10006704.00	10006705.00	200	22		3,75
UM-M20/02 resp. 05	M20x1,5	10005517.00	10005518.00	250	27	6	5
UM-M25/02 resp. 05	M25x1,5	10005515.00	10005516.00	800	34		7,5
UM-M32/02 resp. 05	M32x1,5	10005523.00	10005524.00	80	41	7	10
UM-M40/02 resp. 05	M40x1,5	10005527.00	10005528.00	50	50		10
UM-M50/02 resp. 05	M50x1,5	10006706.00	10006707.00	30	60	8	10
UM-M63/02 resp. 05	M63x1,5	10006708.00	10006709.00	10	75		10

## UPEVNŔOVACIE MATICE S Pg ZÁVITOM

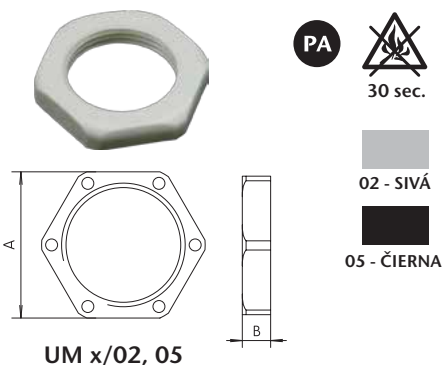

TYP	ZÁVIT	OBJEDNÁVACIE ČÍSLA		BALENIE (KS)	ROZMERY (mm)		UĎAHOVACÍ MOMENT Mk/Nm
		SIVÁ (02)	ČIERNA (05)		A	B	
UM 7/02	Pg 7	10003686.00	-	700	16	3,5	2,5
UM 9/02	Pg 9	10003694.00	-	500	19	3,5	3,75
UM 11/02 resp. 05	Pg 11	10003008.00	10003009.00	1800	22	4,5	
UM 13/02 resp. 05	Pg 13,5	10002878.00	10002879.00	2000	24	5	5
UM 16/02 resp. 05	Pg 16	10002880.00	10002881.00	1400	27	6	
UM 21/02 resp. 05	Pg 21	10003004.00	10003005.00	1000	32	7	7,5
UM 29/02 resp. 05	Pg 29	10003547.00	10003548.00	450	41	8	
UM 36/02 resp. 05	Pg 36	10003553.00	10003554.00	330	55	9	7,5

## TESNIACE PODŁOŽKY

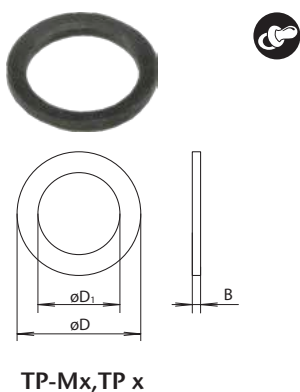

### PRE METRICKÉ VÝVODKY

TYP	OBJEDNÁVACIE ČÍSLA	BALENIE (KS)	ROZMERY (mm)		
			ø D	ø D <sub>1</sub>	B
TP-M12	10006710.00	500	16	12	1
TP-M16	10006711.00	500	20,5	16	
TP-M20	10005752.00	500	25	20	1,5
TP-M25	10005753.00	300	31	25	
TP-M32	10005754.00	250	38	32	2
TP-M40	10005755.00	150	48	40	
TP-M50	10006712.00	60	59,4	50,4	
TP-M63	10006713.00	50	76	63	

### PRE Pg VÝVODKY

TYP	OBJEDNÁVACIE ČÍSLA	BALENIE (KS)	ROZMERY (mm)		
			ø D	ø D <sub>1</sub>	B
TP 7	10006535.00	400	15,5	12,5	1,5
TP 9	10006536.00	400	19	15,5	
TP 11	10006537.00	300	22	18,9	1,5
TP 13	10006538.00	200	26	19,3	
TP 16	10006539.00	200	28	21,4	2
TP 21	10006540.00	300	35	27	
TP 29	10006541.00	70	45	35,7	
TP 36	10006542.00	60	54	45,7	

## TESNIACE ZÁTKY

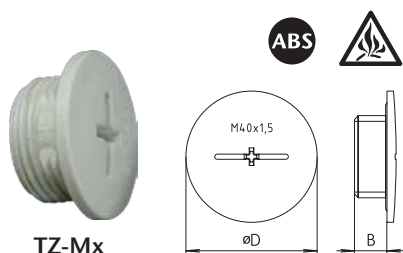

### PRE METRICKÉ VÝVODKY

TYP	ZÁVIT	OBJEDNÁVACIE ČÍSLA	BALENIE (KS)	ROZMERY (mm)	
				ø D	B
TZ - M20	M20x1,5	10006173.00	350	26,5	10
TZ - M25	M25x1,5	10006174.00	200	33	10
TZ - M32	M32x1,5	10006175.00	120	40	12
TZ - M40	M40x1,5	10006176.00	80	51	12

**IP 67** s podložkou TP-Mx  
**IP 54** bez podložky TP-Mx



Materiál nie je samozhášavý



30 sec.

Materiál je samozhášavý, odolný proti šíreniu plameňa

# Škatuľové svorkovnice



## ŠKATUĽOVÉ SVORKOVNICE 4-PÓLOVÉ



6303-13P1/S

PA



6303-13P1/C

PA

6303-13(termoset)

Vyhovuje  
STN EN 60998-1  
STN EN 60998-2-1

IP 00 / 400 V



30 sec.

TYP	PRIEREZ (mm <sup>2</sup> )	MOSTÍKY/SVORKY L N	OBJEDNÁVACIE ČÍSLO	BALENIE (KS)
6303-13	4	3/3 1/3	10000543.00	43
6303-13P1/S	4	3/3 1/3	10010514.00	43
6303-13P1/C	4	3/3 1/3	10010561.00	43

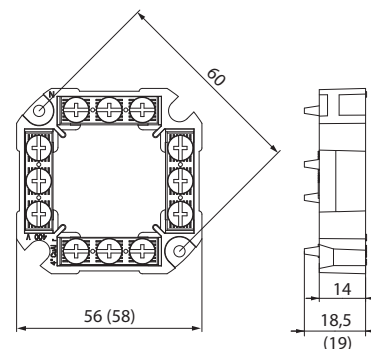

Svorkovnice 6303-13P1x sú vhodné na použitie v škatuľových rozvodkách 6456-1/y, 6481-14, 6482-14 a v univerzálnej škatuli 6400-2x1. S - sivá, / C - čierna

hodnoty v zátvorke platia pre typ 6303-13 (termoset)



6303-15P/S

PA



6303-15P/C

PA

6303-15(termoset)

DO VYPREDANIA ZÁSOB

IP 00 / 400 V



30 sec.

TYP	PRIEREZ (mm <sup>2</sup> )	MOSTÍKY/SVORKY L N	OBJEDNÁVACIE ČÍSLO	BALENIE (KS)
6303-15	4	3/4 1/4	10000547.00	60
6303-15P/S	4	3/4 1/4	10003163.00	60
6303-15P/C	4	3/4 1/4	10003645.00	60

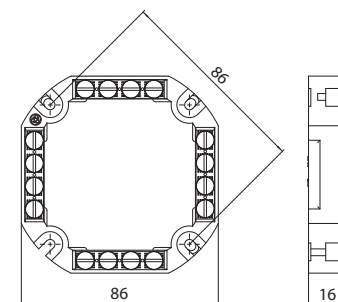

Svorkovnice 6303-15P sú vhodné na použitie v škatuľových rozvodkách 6400-4x. S - sivá, / C - čierna

DO VYPREDANIA ZÁSOB

## ŠKATUĽOVÉ SVORKOVNICE 5-PÓLOVÉ



6304-10  
6304-11

PA



6304-15/S  
6304-15/C

PA

Vyhovuje  
STN EN 60998-1  
STN EN 60998-2-1

IP 00 / 660 V



30 sec.

TYP	PRIEREZ (mm <sup>2</sup> )	MOSTÍKY/SVORKY L N PE	OBJEDNÁVACIE ČÍSLO	STŤPIKY	BALENIE (KS)
6304-10	4	3/3 1/3 1/3	10000943.00	-	40
6304-11			10002469.00	2 + 2	
6304-15/S	4	3/4 1/4 1/4	10003854.00	-	50
6304-15/C			10003855.00	-	

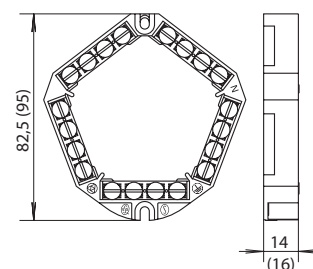

Svorkovnice 6304-10, 11 sú vhodné na použitie v škatuľových rozvodkách 6457-1y. S - sivá, /C - čierna

hodnoty v zátvorke platia pre typ 6304-15



6304-20

PA



6304-21

PA

TYP	PRIEREZ (mm <sup>2</sup> )	MOSTÍKY/SVORKY L N PE	OBJEDNÁVACIE ČÍSLO	STŤPIKY	BALENIE (KS)
6304-20	6	3/4 1/4 1/4	10002840.00	-	40
6304-21			10003016.00	3	

Svorkovnice 6304-2x sú vhodné na použitie v škatuľových rozvodkách 6457-2y a v 6400-42 /S - sivá, /C - čierna

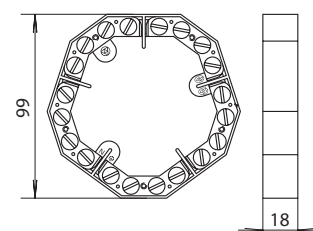

(48 so stĺpkami)

## KÁBLOVÉ SPOJKY 5-PÓLOVÉ



SP 2,5

Vyhovuje  
STN EN 60947-7-1

IP 67 / 400 V

**ABS**



- kryt

**PA**



- káblová spojka

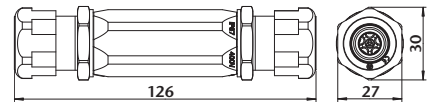

TYP	PRIEREZ (mm <sup>2</sup> )	DĚLKA ODIZOLOVANIA (mm)	TESNIACI ROZSAH VÝVODKY Ø mm	MAX. ZAŤAŽOV. PRÚD	OBJEDNÁVACIE ČÍSLO	BALENIE (KS)
SP 2,5	5 x (1-2,5)	5	10 až 14	20 A	10008788.00	14
SP 6	5 x (2,5-6)	7	13 až 18	30 A	10008789.00	14



SP 6

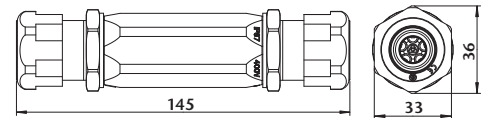

## KÁBLOVÁ SPOJKA 1-PÓLOVÁ

Vyhovuje  
STN EN 60947-7-1

IP 67 / 400 V

**ABS**



- kryt



SP 35

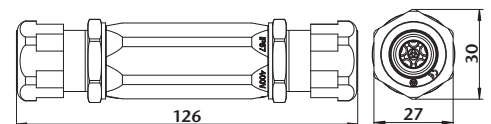

TYP	PRIEREZ (mm <sup>2</sup> )	TESNIACI ROZSAH VÝVODKY Ø mm	MAX. ZAŤAŽOV. PRÚD	OBJEDNÁVACIE ČÍSLO	BALENIE (KS)
SP 35	1 x (16 -35)	6,4 až 12	125 A	10009870.00	14

## SVORKOVNICE KÁBLOVEJ SPOJKY



S 2,5



S 6

IP 00 / 400 V

**PA**



TYP	PRIEREZ (mm <sup>2</sup> )	DĚLKA ODIZOLOVANIA (mm)	MAX. ZAŤAŽOV. PRÚD	OBJEDNÁVACIE ČÍSLO	BALENIE (KS)
S 2,5	5 x (1-2,5)	5	24 A	10008786.00	120
S 6	5 x (2,5-6)	7	41 A	10008787.00	50

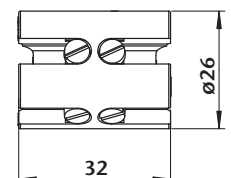
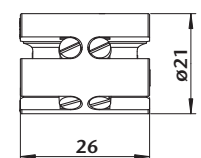



Odolnosť žeravým drôtom 650°C



Odolnosť žeravým drôtom 850°C



Materiál je samozhášavý, odolný proti šíreniu plameňa 30 sec.



# Ostatné



## KÁBLOVÁ PRÍCHYTKA Z POLYAMIDU



6700-00/P

Vyhovuje STN EN 61914



TYP	PRIEMER KÁBLA (mm)	MAX. SILA BOČNÁ/AXIÁLNA	ROZSAH TEPLÔT	ODOLNOSŤ SKÚŠKE PLAMEŇOM	ODOLNOSŤ PROTI ÚDERU	OBJEDNÁVACIE ČÍSLO	BALENIE (KS)
6700-00/P	Ø (8 až 17)	45 N/45 N	-25 až 85°C	pôsobenie plameňa 30 s	2J - stredná	10010769.00	200

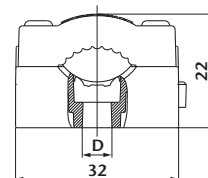

Káblová príchytká 6700-00/P umožňuje spájanie do skupín. Odolnosť proti elektromech. silám: nie je odolná. Odolnosť proti korózii: nízka.

D – otvor oválneho tvaru pre skrutku Ø 4 mm

## KÁBLOVÁ PRÍCHYTKA Z POLYAMIDU



6701-00/P

Vyhovuje STN EN 61914



TYP	PRIEMER KÁBLA (mm)	MAX. SILA BOČNÁ/AXIÁLNA	ROZSAH TEPLÔT	ODOLNOSŤ SKÚŠKE PLAMEŇOM	ODOLNOSŤ PROTI ÚDERU	OBJEDNÁVACIE ČÍSLO	BALENIE (KS)
6701-00/P	Ø (17 až 25)	45 N/45 N	-25 až 85°C	pôsobenie plameňa 30 s	5J - silná	10011326.00	300

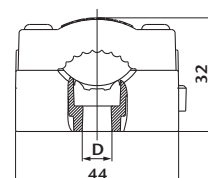

Káblová príchytká 6701-00/P umožňuje spájanie do skupín. Odolnosť proti elektromech. silám: nie je odolná. Odolnosť proti korózii: nízka.

D – otvor oválneho tvaru pre skrutku Ø 4 mm

## ŠKATUĽOVÉ SPOJKY 1-PÓLOVÉ



6100-04  
6100-15

Vyhovuje STN EN 60947-7-1

IP 10 / 400 V

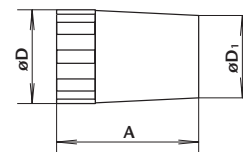

TYP	PRIEREZ (mm <sup>2</sup> )	DĹŽKA ODIZOLOVANIA (mm)	OBJEDNÁVACIE ČÍSLO	BALENIE (KS)	ROZMERY (mm <sup>2</sup> )		
					A	ø D	ø D <sub>1</sub>
6100-04	3 x (1 ÷ 2,5)	14	10000528.00	500	20,5	14	13
6100-15	3 x (1 ÷ 4)	16	10000530.00	250	25	18	14,5



6100-44

TYP	PRIEREZ (mm <sup>2</sup> )	DĹŽKA ODIZOLOVANIA (mm)	OBJEDNÁVACIE ČÍSLO	BALENIE (KS)
6100-44	3 x (6 ÷ 16)	17	10000532.00	170

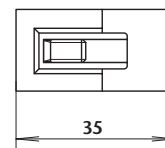
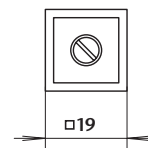

## BEZSKRUTKOVÉ SVORKY BS x/z

Vyhovuje  
STN EN 60998-2-2

IP 40 / 450 V

**PA**



30 sec.



BS 1/5  
BS 2/5



BS 2/8



BS 1/8

Typ	Prúd (A)	Prierez (mm <sup>2</sup> )	Dĺžka odizolovania (mm)	Objednávacie číslo	Balenie (ks)
BS 1/5	17	5 x (0,75 ÷ 1,5)	11 ± 1	18800132.00	100
BS 1/8		8 x (0,75 ÷ 1,5)		18800133.00	
BS 2/2	24	2 x (1 ÷ 2,5)	11 ± 1	18800134.00	100
BS 2/3		3 x (1 ÷ 2,5)		18800135.00	
BS 2/4		4 x (1 ÷ 2,5)		18801789.00	
BS 2/5		5 x (1 ÷ 2,5)		18800136.00	
BS 2/8		8 x (1 ÷ 2,5)		18800137.00	
BS 2/2		2 x (1 ÷ 2,5)		18800134.00	



BS 2/2



BS 2/3



BS 2/4

x-1 prierez 0,75÷1,5 mm<sup>2</sup> x-2 prierez 1÷2,5 mm<sup>2</sup> z- počet pólov

## HMOŽDINKY H6, H8, H10, H12



H 6



H 8



H 10, H 12

Typ	Objednávacie číslo	Balenie (ks)	A (mm)	Ø otvoru (mm)	Ø skrutky (mm)	Dĺžka skrutky (mm)
H6	10002285.00	200	30	6	2 ÷ 4	15 ÷ 30
H8	10002286.00	200	40	8	3 ÷ 5	20 ÷ 40
H10	10002287.00	200	50	10	4 ÷ 6	25 ÷ 50
H12	10011014.00	200	60	12	4 ÷ 8	40 ÷ 60

**PE**

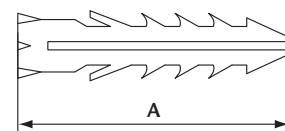

## KOTVIACA PODLOŽKA SAMOLEPIACA



VCU 19x19  
VCU 29x29

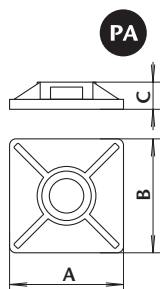

**PA**

Typ	Objednávacie číslo	Rozmery (mm)	
		A x B	C
VPU 19x19	19300840.00	19x19	3,5
VCU 19x19	19300841.00		
VPU 29x29	19300842.00	29x29	6
VCU 29x29	19300844.00		

VPU - biela, VCU - čierna

## SPOJKA PR 10

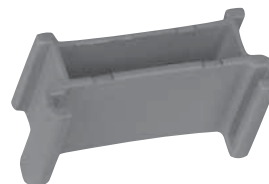

Použiť ku 6400-5x a IZV 16xx  
32xx

**PE**

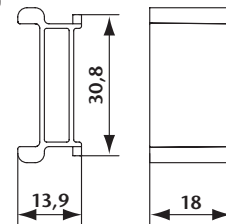

## ZATLÁKACIA HMOŽDINKA



USMPK - 6 USMPK - 8  
USMPK - 10

**PA**

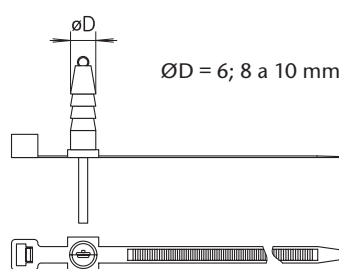

ØD = 6; 8 a 10 mm

## KÁBLOVÁ PRÍCHYTKA PRE INTERIÉR







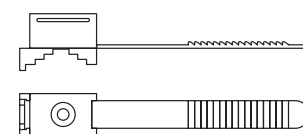













UP - 22  
UP - 30

**PA**



Rozsahy upnutia Ø22 a Ø30 mm

## LEGENDA SYMBOLOV POUŽITÝCH V KATALÓGU

	Škatuľová svorkovnica (napr. údaj 3/4 znamená počet svoriek pre daný pól/počet skrutiiek vo svorke)		Materiál – polypropylén
	Pružná vývodka		Materiál – polyamid
	Montáž na povrch triedy A1 až E podľa STN EN 13501-1 bez podložky		Materiál – polyetylén
bez podložky			Materiál – polyvinylchlorid
	Montáž na povrch triedy B až F podľa STN EN 13501-1 s nutnou podložkou		Materiál – ABS
nutná podložka			Materiál – polystyrén
	Škatuľa bola overená pre montáž na horľavý povrch podľa pôvodnej ČSN 33 2312		Materiál – termostet - do vypredania zásob
	Výrobok určený pre montáž do dutých priečok		Materiál – guma
	Odolnosť v teste žeravým drôtom do 850 °C		Tuhý vodič 4 mm <sup>2</sup> (plný alebo hrubo-lanovaný)
	Odolnosť v teste žeravým drôtom do 650 °C		Materiál nie je samozhášavý
			Materiál je samozhášavý, odolný proti šíreniu plameňa

Menovité izolačné napätie je totožné s menovitým napätím

## PREHĽAD VLASTNOSTÍ PLASTICKÝCH HMÔT POUŽITÝCH VO VÝROBKOCH SKUPINY K4

Legenda: • odolný • čiastočne odolný × neodolný	použité v produktoch	PP	PA	PE	PVC	ABS	PS	Termostet	Guma	4 mm <sup>2</sup>	Samozhášavý	30 sec.	Slabé kyseliny	Silné kyseliny	Slabý luh	Silný luh	Alkohol	Benzín	Benzén	Minerálny olej	Motorová nafta	Čpavok	Rastlinné tuky	Živočišne tuky	Obsahuje halogény	Odolnosť v teste žeravým drôtom	Maximálna teplota okolia krátkodobá (1. hod)	Teplotné rozmedzie trvalé	
													•	•	•	•	•	•	•	•	•	•	•	•	•	•	•	•	•
	6400H-2x1/3; 6400-2x1/3; 6400-4x; 6400-10; 6400-5x	•	•	•	•	•	•	×	•	•	•	•	•	•	•	•	•	•	•	•	•	•	•	•	•	áno	650 °C	120	(-30; +80)
	6484-01; 6303-13 P1, 15 P; 6304-10, 11, 15; 6304-2x; SP-x; Sx; BSx/z; 6100-xx; 6484-x0	•	×	•	•	•	•	•	•	•	•	•	•	•	•	•	•	•	•	•	•	•	•	•	•	áno	850 °C	150	(-40; +85)
	spodok škatule 6410-x0; Pg 7 až Pg 48	•	•	•	•	•	•	×	•	•	•	•	•	•	•	•	•	•	•	•	•	•	•	•	•	áno	650 °C	100	(-40; +80)
	viečko škatule 6410-x0; V 081; KUP 68 SK; KUP 68 LA/x SK; KUP 68H-2x1/3 SK; KUP 68P-231; 6400-31; 6455-3x; 6455-xxP/y; 6455-1x 4.P/y	•	•	•	•	•	•	×	•	•	•	•	•	•	•	•	•	•	•	•	•	•	•	•	•	áno	850 °C	120	(-30; +85)
	648x-1x; 6483-1x; 6482-1x; 6456-x/y; 6457-14; 145; 19L	•	•	•	•	•	•	•	•	•	•	•	•	•	•	•	•	•	•	•	•	•	•	•	•	áno	850 °C	-	-
	68xx; 6455-1x; 6455-26; 6454-30	•	×	•	×	•	•	•	•	•	•	•	•	•	•	•	•	•	•	•	•	•	•	•	•	áno	960 °C	150	(-20; +120)
	V082, V120; LAVA Line Pp/t-x, S-box	•	•	•	•	•	×	×	•	•	•	•	•	•	•	•	•	•	•	•	•	•	•	•	•	áno	650 °C	80	(-30; +70)
	6400-3x1; 395x; tesniaca zátka TZ-Mx	•	×	•	•	•	×	×	•	•	•	×	•	•	•	•	•	•	•	•	•	•	•	•	•	áno	650 °C	110	(-30; +80)
	TV-Mxx, TVMxx, TVxx; 670x-00P	•	×	•	•	•	•	•	•	•	•	•	•	•	•	•	•	•	•	•	•	•	•	•	•	áno	650 °C	140	(-30; +80)
	6457-1x; 6457-2x	•	×	•	•	•	•	•	•	•	•	•	•	•	•	•	•	•	•	•	•	•	•	•	•	áno	960 °C	160	(-40; +100)

Výrobca si vyhradzuje právo zmeny materiálu pri dodržaní požiadaviek noriem.



## Rúrky elektroinštalačné – typ RL

Použitie: Elektroinštalačné rúrky, hladké, pre ukladanie a mechanické zabezpečenie elektrických vodičov v inštalačných rozvodoch s mechanickou odolnosťou 320N. Ich použitie je možné v stavebných hmotách triedy reakcie na oheň A1 až F.

## Rúrky elektroinštalačné pevné – typ RS

Použitie: Elektroinštalačné rúrky, hladké, pre ukladanie a mechanické zabezpečenie elektrických vodičov v inštalačných rozvodoch s mechanickou odolnosťou 750N. Ich použitie je možné v stavebných hmotách triedy reakcie na oheň A1 až F.

## Rúrky ohybné – typ RKGL

Slúžia k izolačnej a mechanickej ochrane elektrických vodičov pre univerzálne uloženie nad a predovšetkým pod omietku do dutých stien a stropov s mechanickou odolnosťou 320 N. Ich použitie je možné v stavebných hmotách triedy reakcie na oheň A1–E.

## Rúrky ohybné – typ RKGS

Slúžia k izolačnej a mechanickej ochrane elektrických vodičov pre univerzálne uloženie nad a predovšetkým pod omietku do dutých stien a stropov do betónu s mechanickou odolnosťou 750N. Ich použitie je možné v stavebných hmotách triedy reakcie na oheň A1–E.

## Rúrky ohybné – typ SPK

Slúžia k zolačnej a mechanickej ochrane elektrických vodičov pod omietku do dutých stien a stropov pre montáž v betónových prefabrikátoch s mechanickou odolnosťou 125N. Ich použitie je možné v stavebných hmotách triedy reakcie na oheň A1.

## Spojky pre rúrky pevné a ohybné typy: ZK, ZPS, ZCL

Spojky rovné i uhlové slúžia na spájanie rúrok so zodpovedajúcim priemerom. Spojka kompenzačná slúži pre spájanie rúrok rovnakého priemeru, súčasne pre kompenzáciu nerovnosti uloženia a pre ukladanie rúrok pod rôznymi uhlami.

## Príchytky rúrok UN

Príchytky slúžia pre upevnenie elektroinštalačných rúrok. Pomocou technológie bočných klipsní je možné spájať príchytky a teda aj celé inštalácie do celkov.

## Príchytky rúrok UN s klipmi UZ

Príchytky sú vyrobené z polypropylénu, sú určené k uchyteniu rúrok v ťažko prístupných miestach, majú špeciálne uchytenie (KLIP), ktoré zabraňuje vysunutiu rúrky. Pomocou technológie bočných klipsní je možné spájať príchytky a teda aj celé inštalácie do celkov.

## Vťahovacie lanko

Vťahovacie lanko s priemerom 4 mm slúži pre vťahovanie elektrických vodičov do rúrok. Základom vťahovacieho lanka je pružné plastové lanko s kovovým hrotom.

## LEGENDA SYMBOLOV POUŽITÝCH V KATALÓGU



Materiál – polypropylén



Materiál – polyvinylchlorid



Materiál – kov a polypropylén



Materiál nie je samozhášavý



30 sec.

Materiál je samozhášavý, odolný proti šíreniu plameňa



# Elektroinštalačné rúrky



PVC Polyvinylchlorid



Materiál je samozhášavý, odolný proti šíreniu plameňa

## RÚRKA HLADKÁ RL

Mechanická odolnosť 320 N/5 cm  
Teplota : -5 do +60°C



RL 12

Farba: y = c/čierna ; b/biela; bez písmena/sivá

TYP	D (mm)	t (mm)	BALENIE (KS)
RL y 12	12	0,9	30
RL y 16	16	0,9	25
RL y 20	20	1,1	20
RL y 25	25	1,3	15
RL y 32	32	1,4	10
RL y 40	40	1,5	10
RL y 50	50	1,6	5

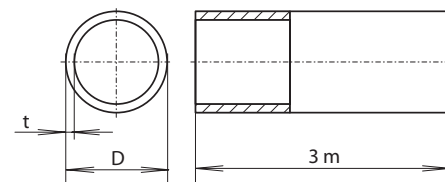

## RÚRKA HLADKÁ RS

Mechanická odolnosť 750 N/5 cm  
Teplota : -5 do +60°C



RS c 12

Farba: y = c/čierna ; b/biela; bez písmena/sivá

TYP	D (mm)	t (mm)	BALENIE (KS)
RS y 12	12	1,2	30
RS y 16	16	1,3	25
RS y 20	20	1,4	20
RS y 25	25	1,6	15
RS y 32	32	1,7	10
RS y 40	40	1,8	10
RS y 50	50	2	5

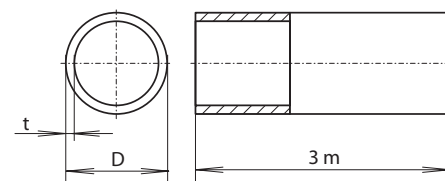

## RÚRKA OHYBNÁ RKGL

Mechanická odolnosť 320 N/5 cm  
Teplota : -5 do +60°C



RKGL 16

Farba: sivá

TYP	D <sub>1</sub> (mm)	D <sub>2</sub> (mm)	L
RKGL 16	16	10,7	50 m
RKGL 20	20	14,1	
RKGL 25	25	18,3	
RKGL 32	32	24,3	25 m
RKGL 40	40	32,3	
RKGL 50	50	41,2	

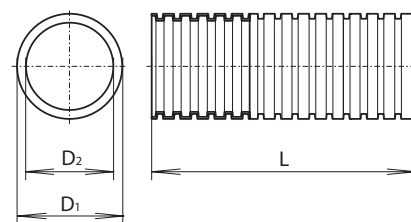

## RÚRKA OHYBNÁ RKGS

Mechanická odolnosť 750 N/5 cm  
Teplota : -5 do +60°C



RKGS 16

Farba: čierna

TYP	D <sub>1</sub> (mm)	D <sub>2</sub> (mm)	L
RKGS 16	16	10,7	50 m
RKGS 20	20	14,1	
RKGS 25	25	18,3	
RKGS 32	32	24,3	25 m
RKGS 40	40	32,3	
RKGS 50	50	41,2	

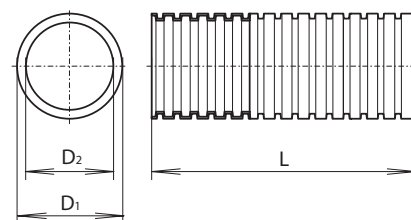

## RÚRKA OHYBNÁ SPK

Mechanická odolnosť 125 N/5 cm  
Teplota : -20 do + 60°C

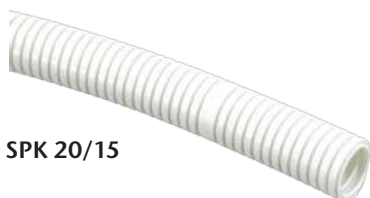

SPK 20/15

TYP	D <sub>1</sub> (mm)	D <sub>2</sub> (mm)	L
SPK 18/13,5	18	13,5	100 m
SPK 20/15	20	15	
SPK 25/20	25	20	50 m
SPK 28/23	28	23	
SPK 34/29	34	29	
SPK 43/36	43	36	

Farba: biela

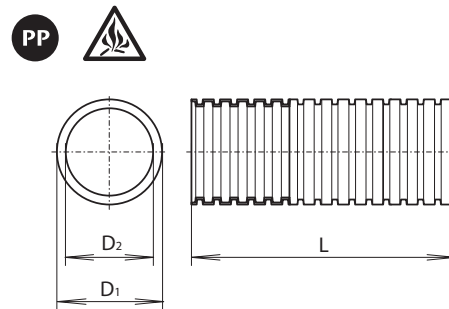

## SPOJKA UHLOVÁ ZK

Mechanická odolnosť 320 N  
Teplota : -5 do + 60°C



ZK b 16

TYP	VNÚTORNÝ PRIEMER (mm)	BALENIE (ks)
ZK y 16	16	100/1000
ZK y 20	20	100/600
ZK y 25	25	50/300
ZK y 32	32	50/100
ZK y 40	40	50/100
ZK y 50	50	25

Farba: y = c/čierna ; b/biela; bez písmena/sivá

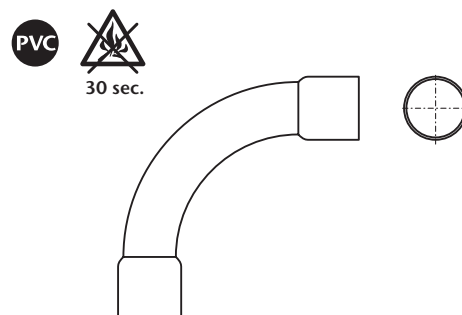

## SPOJKA ROVNÁ ZPS

Mechanická odolnosť 750 N  
Teplota : -5 do + 60°C



ZPS b 25

TYP	VNÚTORNÝ PRIEMER (mm)	BALENIE (ks)
ZPS y 16	16,1	400
ZPS y 20	20,5	250
ZPS y 25	25,1	150
ZPS y 32	32,1	100
ZPS y 40	40,1	70
ZPS y 50	50,1	50

Farba: y = c/čierna ; b/biela; bez písmena/sivá

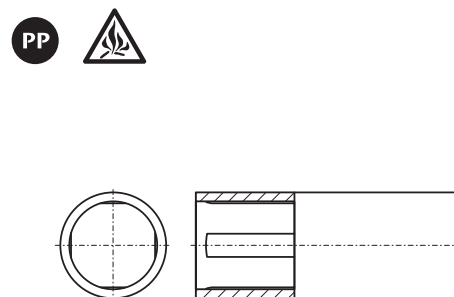

## SPOJKA KOMPENZAČNÁ ZCL

Mechanická odolnosť 320 N  
Teplota : -5 do + 110°C



ZCL c 16

TYP	VNÚTORNÝ PRIEMER (mm)	BALENIE (ks)
ZCL y 16	16,1	400
ZCL y 20	20,5	250
ZCL y 25	25,1	150
ZCL y 32	32,1	100
ZCL y 40	40,1	70
ZCL y 50	50,1	50

Farba: y = c/čierna; b/biela; bez písmena/sivá

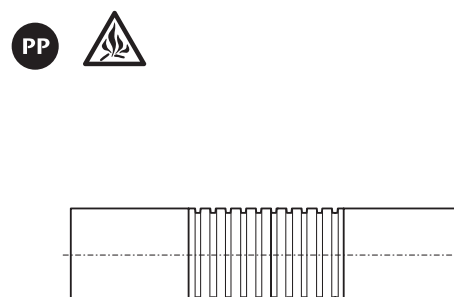



Materiál nie je samozhášavý



Materiál je samozhášavý, odolný proti šíreniu plameňa 30 sec.

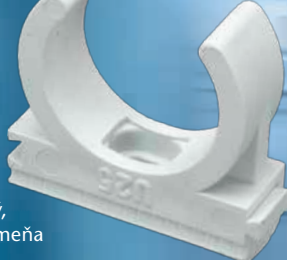

# Príchytky



## PRÍCHYTKA RÚRKY UN

Teplota : -5 do + 110°C

UN b 20



TYP	VNÚTORNÝ PRIEMER D (mm)	BALENIE (KS)
UN y 16	16	100
UN y 20	20	
UN y 25	25	
UN y 32	32	
UN y 40	40	
UN y 50	50	

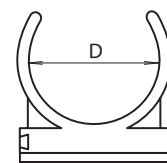

Farba: y = c/čierna ; b/biela; bez písmena/sivá

Dimenzovanú nosnosť príchytky zabezpečí jej inštalovanie každých 0,5 m.

## PRÍCHYTKA RÚRKY S KLIPOM UZ

Teplota :  
-5 do + 110°C

UZ c 16



TYP	VNÚTORNÝ PRIEMER D (mm)	BALENIE (KS)
UZ y 16	16	100
UZ y 20	20	
UZ y 25	25	
UZ y 32	32	
UZ y 40	40	
UZ y 50	50	

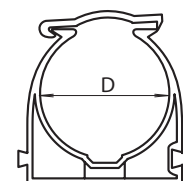

Farba: y = c/čierna ; b/biela; bez písmena/sivá

Dimenzovanú nosnosť príchytky zabezpečí jej inštalovanie každých 0,5 m.

## VŤAHOVACIE LANKO MON L

Mechanická odolnosť 320 N/5 cm  
Teplota : -5 do + 60°C

MON 5



TYP	VONK. PRIEMER LANKA (mm)	DĹŽKA LANKA (m)	BALENIE (KS)
MON 5	4	5	1
MON 10		10	
MON 15		15	
MON 20		20	
MON 25		25	
MON 30		30	





**SEZ**

DOLNÝ KUBÍN

portfólio produktov



## **K1** PRIEMYSELNÉ ZÁSUVKY A VIDLICE

### **K1.1** ZÁSUVKOVÉ ROZVODNICE A BUBNY

## **K2** DOMOVÉ SPÍNAČE A ZÁSUVKY

## **K3** SVORNICE A SVORKOVNICE

## **K4** INŠTALAČNÉ ŠKATULE A VÝVODKY

## **K5** UKONČOVACIE PRVKY

## **K6** KONCOVÉ SPÍNAČE

## **K8** KERAMICKÉ OBJÍMKY A SVIETIDLÁ

## **K9** NÁSTENNÉ A ZAPUSTENÉ ROZVÁDZAČE

## **K10** ELEKTROINŠTALAČNÉ RÚRKY



**SEZ**  
DOLNÝ KUBÍN

---

SPÁJAME ENERGIU

---

[www.sez.sk](http://www.sez.sk)



[www.gost.ru](http://www.gost.ru)



[www.cenelec.org](http://www.cenelec.org)



[www.sgs.com](http://www.sgs.com)

**Výrobca:**

SEZ DK a. s., M. R. Štefánika 1831/46, 026 19 Dolný Kubín, SR  
Tel.: +421 43 5809 226; +421 43 5809 258; Fax: +421 43 5809 503  
e-mail: [odbyt@sez.biz](mailto:odbyt@sez.biz)

**Zastúpenie pre Českú republiku:**

SEZ DK-CZ s. r. o., Řeznická 1486/5, 110 00 Praha 1, ČR  
Tel.: +420 775 434 467; +420 605 941 117; +420 775 440 713  
e-mail: [prodej@sezdk.cz](mailto:prodej@sezdk.cz)