

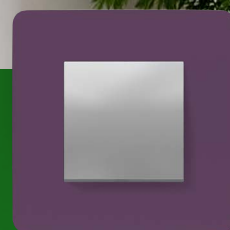

Nová Unica

Vypínače a zásuvky
Elektroinštalačný materiál Unica System+
Katalóg



www.se.com/sk

Life Is On

Schneider
Electric





iúnica

nová | pestrá | flexibilná

Schneider
Electric

Obsah

Prezentácia	6
Predstavenie radu Nová Unica	11
Unica System+	25
Kompatibilita a skladanie	38
Mechanizmy	40
Spínače a tlačidlá	41
Ovládače pre ventilátory, žalúzie, ovládače na šnúru, na kľúč	45
Kartové spínače a núdzové spínače	46
Stmievacie a termostaty	47
Detektory pohybu a časové spínače	48
Zásuvky	49
USB nabíjačky	51
Dátové / telefónne / TV / multimediálne zásuvky	52
Ďalšie funkcie	56
Montážne rámčeky a krabice	58
Montážne rámčeky Zamak	59
Krabice	61
Krycie rámčeky	62
Unica Studio	63
Unica Studio Color	64
Unica Studio Metal	65
Unica Studio Outline	66
Unica Pro	67
Špeciálne krycie rámčeky	69
KNX	70
KNX ovládanie	72

Antibakteriálna ponuka	74
Spínače a tlačidlá	75
Spínače a tlačidlá, špeciálne ovládače	76
Stmievачe	77
Zásuvky	78
Dátové / telefónne / TV zásuvky	79
Ďalšie funkcie a KNX prístroje	80
Krycie rámčeky a Unica System+	81
Unica System+	82
Prezentácia	83
Kompletné centrálné jednotky a príslušenstvo	89
Podlahové krabice	90
Podlahové krabice - technické informácie	93
Stolový box S	94
Stolový box XS	95
Káblový manažment	96
Technické informácie	98
Zapojenie	
Spínače	99
Spínače s kontrolkou	102
Zariadenie zvyšujúce komfort	103
Zásuvky	105
USB nabíjačky	106
Ďalšie funkcie	107
Dátové zásuvky RJ45	110
Rozmery	
Montážne rámčeky a krabice	112
Krycie rámčeky	113
Montážne a krycie rámčeky	114
Krabice	115
Centrálné jednotky s krycím rámčekom	116
Index	118

Dodávajte výnimočné riešenia každý deň

Elektroinštalčné prístroje nemusia byť také známe ako ostatné prvky výzdoby v interiéri, ale o to viac ovplyvňujú komfort a pohodlie v obytných a pracovných priestoroch. V záujme naplnenia tohto potenciálu sú produkty Unica navrhnuté tak, aby boli:

každý deň krásne a dodávali interiérovi štýl vďaka svojmu elegantnému dizajnu.

každý deň jednoduché, s možnosťou rýchlej a jednoduchej montáže vďaka inteligentnému dizajnu produktu.

každý deň podľa vašich potrieb, s vysokou flexibilitou aplikácií a použitia vďaka modulárnemu a bezdrôtovému ovládaniu.

Kvalita, ktorá vydrží

Produkty radu Unica sa vyrábajú v najmodernejšej továrni spoločnosti Schneider Electric v meste Puente la Reina v Španielsku. Jej súčasťou je vývojové a odborné centrum zaoberajúce sa elektroinštalčnými zariadeniami. Výrobky spĺňajú najvyššie štandardy kvality. Poskytujú vysokú spoľahlivosť, trvácnosť a estetiku, ktoré sú pre tento rad charakteristické.





Udržateľné po celý životný cyklus



Vo fáze návrhu je možné testované prístroje ľahko rozobrať a materiál recyklovať.



Viac ako 50% surovín použitých pri výrobe našich prístrojov pochádza z recyklovaných zdrojov a 100% zvyškového materiálu sa opäť interne využije tak, aby sa docielil nulový odpad.



Vo fáze balenia dohliadame na optimalizáciu veľkostí a materiálov určených na balenie produktov, aby sme zabránili plytvaniu.



I keď je na našom trhu Nová Unica novinkou, v zahraničí už obstála a od roku 2019 sa predalo viac ako 40 miliónov prístrojov.



Produkty radu Unica nesúce ekologickú značku Green Premium prevyšujú v našom odbore štandardy udržateľnosti.

Funkčné pracovné priestory

Vytvorenie plne funkčného pracovného priestoru vyžaduje trochu fantázie a kreatívne navrhnuté produkty. Rad Unica - spoločne s Unica System+ a OptiLine 45 - je pripravený na výzvu.

Či už váš zákazník pracuje v malom štúdiu alebo vo veľkej kancelárskej budove, vďaka týmto riešeniam určeným pre pracovné priestory zaistíte, aby bol priestor od podlahy až po strop plne funkčný.

Unica, Unica System+ a OptiLine 45 vám prinášajú flexibilitu a vynaliezavosť, vďaka nim sa kancelárie povznesú z úrovne „Pripravené na prácu“ na úroveň „Pripravené na budúcnosť“.

Priama montáž do systému 45x45

Všetky mechanizmy radu Unica sú kompatibilné s Unica System+, vrátane centrálnych jednotiek, podlahových inštaláčnych krabíc a systémov parapetných kanálov a stĺpov Optiline 45..

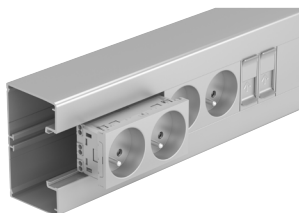

Parapetné kanály



Centrálna jednotka Unica System+ v antracitovom prevedení

Maximálna funkčnosť, minimálny priestor

Vďaka viacerým veľkostiam a formátom majú centrálny jednotky* Unica System+ viac funkcií.



Zapustená pracovná stanica



*K dispozícii tiež v antibakteriálnom prevedení

Nenápadné a vkusné podlahové prvky

Podlahové zásuvky a podlahové krabice Unica System+ v sebe spájajú jednoduchú inštaláciu, flexibilnú funkčnosť a pohodlie používateľa.



Štvorcová kovová podlahová krabica IP44



Kruhovú kovovú podlahovú krabicu IP44



Podlahové krabice od 4 do 12 prístrojov

Mať všetko poruke

Vďaka stolným boxom Unica System+ sú všetky potrebné funkcie poruke. Modulárne jednotky možno prispôsobiť individuálnym potrebám.



Stolný box so zásuvkou a USB A+C nabíjačkou



Stolný box s bezdrôtovou nabíjačkou na mobilné telefóny

Ďalšie informácie nájdete od str. 83 v časti Unica System+

Antibakteriálne prevedenie na utuženie vášho zdravia

Pre miesta v domácnostiach, kanceláriách a iných zariadeniach, kde je hygiena veľmi dôležitá, ako napr. detská izba, kuchyňa, nemocnica alebo domov pre seniorov, rad Unica ponúka prístroje s antibakteriálnymi vlastnosťami.

S týmto zámerom sa východiskový plastový materiál obohatil iónmi striebra. Všetky vonkajšie povrchy prístrojov sú vyrobené z antibakteriálneho materiálu, ktorý je úplne v súlade s najnovšou medzinárodnou normou ISO 22196:2011*.

87 %

testovaných baktérií po 8 hodinách zmizlo*

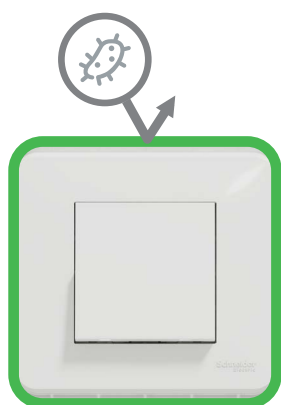

Technológia strieborných iónov



Ióny striebra pôsobia ako dlhodobá bariéra proti baktériám, zastavujú ich rast a šírenie.



22196:2011



* Testovanie vykonalo externé laboratórium. Podľa požiadaviek ISO 22196:2011 boli testované mikroorganizmy Escherichia coli a Staphylococcus aureus.

Na trhu jedinečný antibakteriálny rad zahŕňa širokú škálu funkcií, od vypínačov a zásuviek až po centrálnu jednotku a inteligentné prístroje. Navyše, už viac nemusíte robiť kompromisy ohľadom vzhľadu, len aby ste zachovali požadovanú bezpečnosť. Rad má rovnaký elegantný dizajn ako bežné biele prístroje Unica.

V antibakteriálnej úprave sú k dispozícii aj ďalšie mechanizmy. Biela antibakteriálna farba má rovnaký odtieň ako bežná Biela.



Antibacterial

Všetky produkty majú viditeľné antibakteriálne logo.



Vypínač



Univerzálny stmievač



Ovládač na rolety/
žalúzie



Tlačidlo s popisovým
poľom



Zásuvka

Ďalšie informácie nájdete od str. 75



Unica Studio

Rad Unica Studio ponúka výber rámečkov, ktoré sa ľahko prispôbia rôznym typom interiérov.



Unica Studio
Biela



Unica Studio
Běžová



Unica Studio
Aluminium



Unica Studio
Antracit

Nadčasový, univerzálny dizajn

Rad Unica Studio je základným kameňom našej ponuky. Dodáva sa v prevedeniach s monolitickými rámečkmi z úplne prefarbeného termoplastu (Biela, Běžová, Aluminium a Antracit). Vďaka tomu, že sa vyrábajú z vysoko kvalitného termoplastu, sú robustné a majú dlhú životnosť.

Biele a béžové rámečky majú lesklý povrch a perfektne sa hodia do svetlejších interiérov s jasnejšími farbami stien.

Farby Antracit a Aluminium sa hodia pre tmavšie interiéry alebo sa používajú ako výrazné farebné akcenty. Rámečky vo farbe Antracit navodzujú pocit jemnej textúry, zatiaľ čo rámečky Aluminium dodávajú interiéru lesk.



Unica Studio Color

Rad Unica Studio Color vďaka deviatim predstaveným farbám – od svetlých jemných až po výrazné živé farby – ponúka škálu odtieňov, ktoré dotvoria akýkoľvek štýl interiéru.



Unica Studio Color
Biela

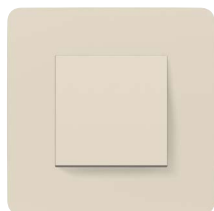

Unica Studio Color
Běžová

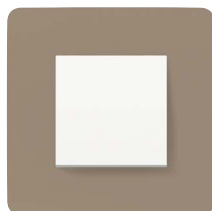

Unica Studio Color
Taupe



Unica Studio Color
Light grey

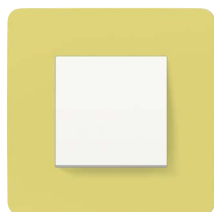

Unica Studio Color
Light green

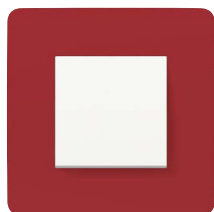

Unica Studio Color
Red

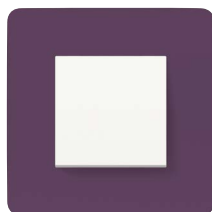

Unica Studio Color
Plum

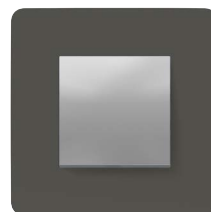

Unica Studio Color
Dark grey

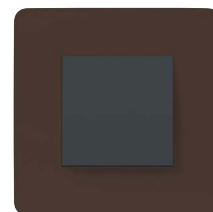

Unica Studio Color
Chocolate



Nová hĺbka farieb

Do rámčekov Unica Studio Color sa pridávajú kovové častice, ktoré jej dodávajú hĺbku a dynamiku.

Vďaka modernému tvaru a hladkému zakrivenému povrchu sa tieto rámčeky hodia do všetkých moderných interiérov.

Unica Studio Color sú **dvojvrstvové** rámčeky. Skladajú sa z farebnej prednej vrstvy na bielom alebo antracitovom podklade, ktorý dotvára dizajn ladiaci s každým interiérom.

Unica Studio Outline

Rámčky Unica Studio Outline sú vykonané v neutrálnej bielej farbe a vkusne dozdobené farebným nádychom vnútorného rámčeka.



Unica Studio Outline
Biela



Unica Studio Outline
Yellow



Unica Studio Outline
Red



Unica Studio Outline
Plum



Unica Studio Outline
Chocolate



Unica Studio Outline
Light grey



Unica Studio Outline
Grey



Unica Studio Outline
Aluminium



Unica Studio Outline
Béžová



Unica Studio Outline
Antracit



Unica Studio Metal

Unica Studio Metal sa veľmi dobre hodí do súčasných interiérov s moderným vzhľadom.



Unica Studio Metal
Bronze



Unica Studio Metal
White aluminium



Unica Studio Metal
Dark aluminium



Unica Studio Metal
Copper



Unica Studio Metal
Gold

Tento rad obsahuje päť ultramoderných kovových povrchových úprav, ktoré kombinujú kvalitu a robustnosť s elegantným dizajnom.

Unica Studio Metal sú dvojvrstvové rámčeky. Skladajú sa z kovovej prednej vrstvy a bieleho alebo čierneho plastového podkladu.



Unica Deco

náhrada za sériu Unica Pure

Unica Deco prinesie inovatívny dizajn, širší sortiment a udržateľnejšie riešenia pre prémiové dizajny krycích rámečkov.

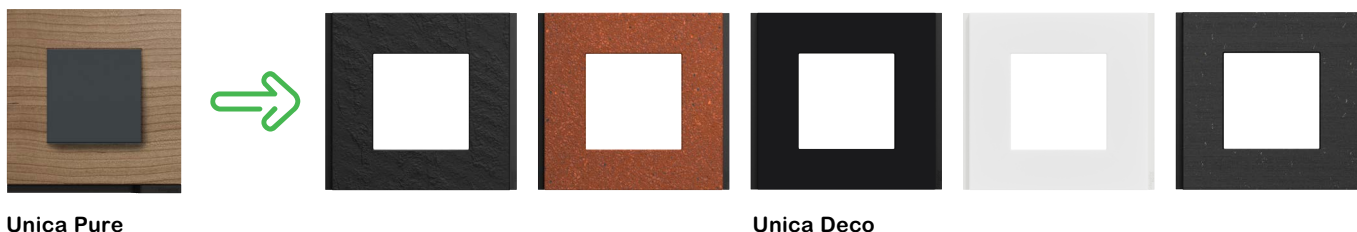

Náš rad krycích rámečkov Unica Pure bol predmetom súdneho patentového sporu s konkurentom. Napriek zmenám, ktoré sme v tomto rade vykonali počas súdneho konania, sme neboli úspešní a museli sme ukončiť výrobu a predaj k 31. októbru 2023, kedy bude úplne stiahnutá z predajného reťazca.

Nový rad Unica Deco prinesie inovatívny dizajn, širšiu škálu materiálov a udržateľnejšie riešenie výrobkov a výrobných procesov, ktoré zodpovedá záväzkom našej spoločnosti.



Unica Pro

Hladký rámček vypínača Unica Pro má jemný priesvitný okraj. Ako by chcel vizuálne vyskočiť zo steny.

Tieto rámčeky sú k dispozícii v bielej farbe s antibakteriálnou úpravou a vyrábajú sa z vysoko kvalitného termoplastu. Vďaka riešeniu inteligentnej montáže priliehajú tesne ku stenám.

Navyše, šikmé horné a spodné hrany rámčeka bránia hromadeniu prachu a sťažujú laikom odstránenie vypínača zo steny.



Unica Pro
Biela antibakteriálna
Rovnaký odtieň ako bežná Biela



Pre tých, ktorí dbajú na hygienu a zdravie:

Rad Unica Pro obsahuje biely rámček a prístroje s antibakteriálnou povrchovou úpravou. Pozri informácie na str. 9, „Antibakteriálne prevedenie na utuženie vášho zdravia“.

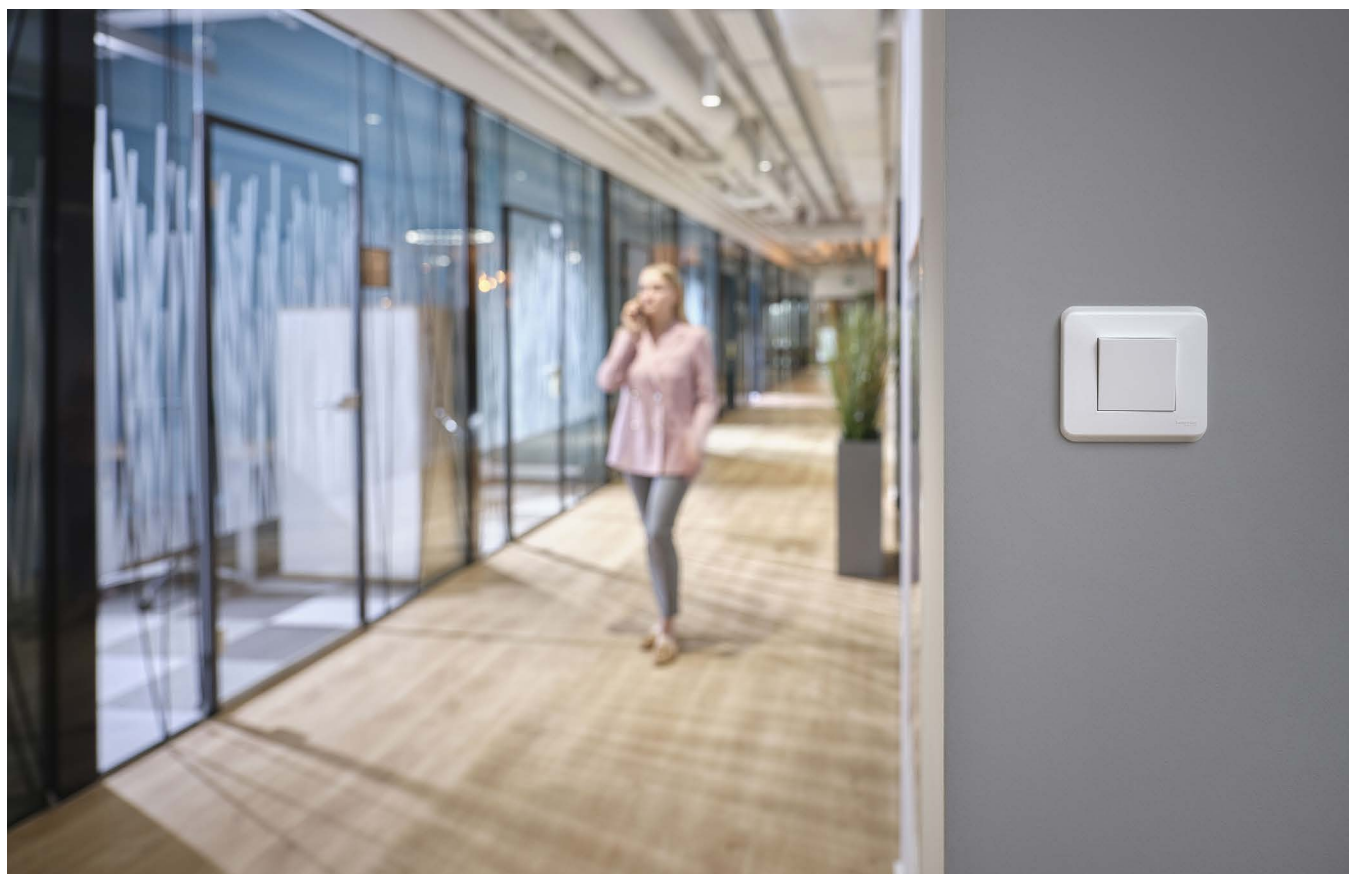



Ako si jednoducho prispôsobiť svoj domov

Nový rad Unica obsahuje všetky elektroinštalačné prístroje, ktoré potrebujete k vylepšeniu štýlu, zvýšeniu pohodlia a bezpečia domova vašich zákazníkov. Od ovládania svetiel cez pripojenie zábavných systémov a funkcií inteligentnej domácnosti – rad Unica je pripravený splniť súčasné a budúce potreby vašich klientov.

Ovládanie svetiel

Automatické ovládanie svetiel so senzormi pohybu zvyšuje bezpečnosť a znižuje energetickú náročnosť.

Otočné a tlačidlové stmievače, kompatibilné s bežným či LED osvetlením, pomáhajú ľahko navodiť tu správnu atmosféru.

Vypínače, stmievače a senzory pohybu sa v inteligentnom prevedení dajú jednoducho prepojiť so systémom určeným pre inteligentné domácnosti Wiser. Bezdrôtový vypínač Free Located so systémom Wiser možno použiť na ovládanie svetiel, roliet alebo žalúzií, nech ste kdekoľvek.



Vypínač

Nočná lampa
s USB

Detektor pohybu



Tlačidlový stmievač
pre systém Wiser*

Bezdrôtový vypínač
pre systém Wiser*

Otočný stmievač
pre systém Wiser*



* Systém Wiser pripravujeme

Ovládanie roliet/žalúzií

Ručné ovládanie tlačidlom alebo úplné automatické ovládanie pomocou časového ovládača zvyšuje pohodlie používateľov.

Rolety/žalúzie môžu tiež chrániť interiéry domácností pred nadmerným slnečným svetlom a môžu vás ochrániť aj pred nežiaducim záujmom cudzích ľudí.

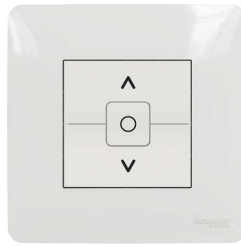

Ovládanie roliet/
žalúzií



Jednomodulárne
ovládače roliet/žalúzií

Regulácia teploty

Termostaty Unica vedia nastaviť teplotu a udržiavať ju na príjemnej úrovni pri kolísaní vonkajšej teploty a zároveň pomáhajú znižovať náklady na energiu.



Termostat



Technológia, ktorá spája

Rad Unica vďaka sérii prístrojov, ktoré zjednodušujú pripojenie, zaručuje, že vaši zákazníci budú môcť používať digitálne technológie kdekoľvek v rámci domu bez obáv z rýchlo sa vybijajúcej batérie či straty signálu v rámci siete.

USB nabíjačky

USB nabíjačky poskytujú možnosť rýchleho nabíjania až 65 W (20,0 V, 3,25 A) s portmi typu A a typu C. Tie dokážu nabiť batériu až na 75 percent jej kapacity za necelých 30 minút.



Rýchlonabíjačka USB typ A+C



Nabíjačka USB typ A+A



Skrytá zásuvka s USB typu C



USB nabíjačka typu A+C a zásuvka na ploché vidlice

Pripojte sa do svojho sveta

Vďaka WiFi opakovaču budete mať internet dostupný v celom dome. Súčasťou radu Unica sú aj ďalšie užitočné produkty, ktoré dotvoria váš multimediálny svet: zásuvky R/TV/SAT, dátové zásuvky RJ45, stredové adaptéry pre konektory od iných výrobcov, zásuvky HDMI na skrytie kabeláže, komponent HDTV/AV a ďalšie.



Wi-Fi opakovač



Zásuvka HDMI



Zásuvka R-TV/SAT



Dátová zásuvka 2xRJ45

Robustná a odolná voči poveternostným vplyvom

Vďaka radu Unica viete zaistiť pohodlný prístup k napájaniu a pripojeniu aj vonku okolo domu.

Prístroje na vonkajšie použitie

Od vypínačov a zásuviek v prevedení IP44 až po rámčeky v prevedení IP55 a kompatibilitu s rámčekmi a krabicami Mureva Style. V ponuke nájdete prístroje vhodné na balkón, terasu, pergolu alebo do záhrady.



Vypínač v prevedení
IP44



Zásuvka v prevedení
IP44



Rámček Mureva Style s krytom
IP55 pre prístroje Unica





Pracovné priestory prispôsobené akýmkoľvek potrebám

Rad Unica ponúka širokú škálu funkcií, bez ktorých sa moderná kancelária nezaobíde. Zásuvky, sieťové pripojenie, multimediálne zásuvky a ďalšie. Unica dodáva presne to, čo váš klient potrebuje.



Jednoduché, dvojité a trojité zásuvky

Pri širokej ponuke rôznych konfigurácií vývodov sa viete flexibilne prispôsobiť požiadavkám zákazníkov. Budete mať na výber z ponuky zásuviek so skrutkovým a bezschrutkovým upevnením a dvojítých zásuviek s pripojením IPT. Všetky sa jednoducho inštalujú. K dispozícii sú farebné možnosti.



Skryté zásuvky

Na miestach, kde prach nie je žiaduci, sú skryté zásuvky perfektnou voľbou. Vďaka vylepšenému dizajnu so zasúvacím krytom sa zásuvky zarovnávajú s prednou plochou rámečka a pôsobia elegantnejším dojmom.

Priama montáž do systému 45x45

Všetky mechanizmy radu Unica sú kompatibilné s Unica System+, vrátane centrálnych jednotiek, podlahových inštalačných krabíc a systémov parapetných kanálov a stĺpov Optiline 45.



Maximálna funkčnosť, minimálne rozmery

Ak máte nedostatok miesta a potrebujete zabudovať viac funkcií, zachráni vás centrálna jednotka Unica System+.

Centrálna jednotka sú k dispozícii v niekoľkých veľkostiach, vo vertikálnom alebo horizontálnom prevedení, pre povrchovú alebo zapustenú montáž. Poskytnú kancelárii väčšiu flexibilitu, ale môžu sa použiť v akomkoľvek priestore, kde budete potrebovať viac funkcií na jednom mieste.

Tri farebné varianty – Biela (k dispozícii aj v antibakteriálnom prevedení), Aluminium a Antracit – dokonale ladia s rámečkmi Unica a dotvárajú jednotný vzhľad interiéru. Centrálna jednotka Unica System+ sú kompatibilné so všetkými funkčnými mechanizmami, ktoré ponúka rad Unica.



Antibacterial

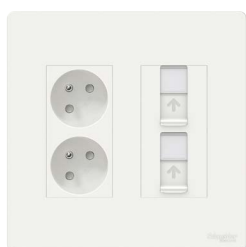

Centrálna jednotka
Biela

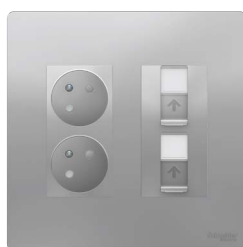

Centrálna jednotka
Aluminium

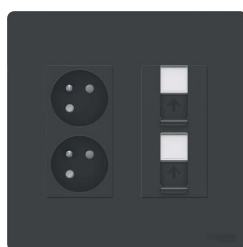

Centrálna jednotka
Antracit

Centrálna jednotka Unica System+ sú k dispozícii aj v bielom antibakteriálnom prevedení (viac v časti „Antibakteriálne prevedenie na utuženie vášho zdravia“, str. 9).

	Vertikálna	Horizontálna
Povrchová		
Zapustená		

Vynaliezavý dizajn

Montážne rámčeky Unica, rovnako ako modulárne vypínače a zásuvky, sú navrhnuté tak, aby inštalácia mohla prebehnúť ešte plynulejšie ako kedykoľvek predtým.

Jednoduchá inštalácia

Kompaktnejšie mechanizmy s priestorom navyše na zapojenie a s voľne dostupnými uvoľňovacími tlačidlami sú len dva príklady inteligentných funkcií, ktoré vám pomôžu ušetriť čas pri montáži.

Jednoduché zacvaknutie

Veľkosť mechanizmov Unica umožňuje ich priame nacvaknutie do úložného systému OptiLine 45. Vďaka tomuto zásadnému zjednodušeniu sa bude dať použiť jeden typ mechanizmov pre domácnosti ako aj pre komerčné budovy.

„Jedna z najdôležitejších vlastností, ktoré sme do radu Unica implementovali, je ich dômyselnosť. Elektrikár bude môcť vďaka dômyselnému dizajnu nainštalovať viac zariadení a oveľa rýchlejšie a jednoduchšie.“

Frédéric Beuvry,
Vice President Industrial Design & Ergonomics
v rámci spoločnosti Schneider Electric



Rýchlejšia a inteligentnejšia inštalácia

Zrýchlite svoju prácu využitím dômyselných funkcií elektroinštalčných prístrojov Unica.

Montážne rámčeky Zamak

Flexibilná rýchla inštalácia

Vďaka symetrii upevňovacieho rámčeka.

Bezpečné upevnenie

Menšie vôle medzi montážnym rámčekom a mechanizmom. Mechanizmus je dobre uchytенý a nehrozí, že by sa náhodne vysunul.

Robustný dizajn

Montážny rámček Zamak je väčší a tuhší vďaka menšiemu okienku 40 x 40 mm mechanizmu. Tieto vlastnosti poskytujú rámčeku extra pevnosť a zabraňujú rotácii pri montáži mechanizmov.

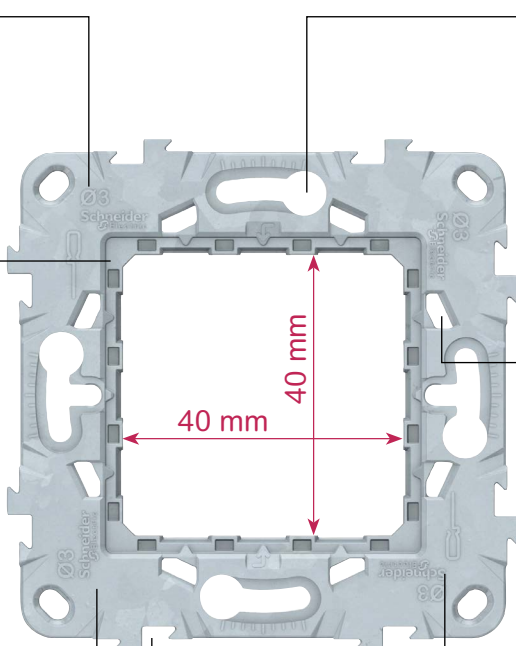

Jednoduché nastavenie

Drážky pre skrutky umožňujú otáčať upevňovacím rámčekom v oboch smeroch, takže rámček viete správne namontovať, aj keď je inštalčná krabica nesprávne zarovnaná. Drážky perfektne vyhovujú bežným skrutkám používaným v zapustených krabicach. Upevnenie je teraz ešte jednoduchšie a bezpečnejšie.

Pevnejšie spojenie

Menšie vôle medzi montážnym a krycím rámčekom vytvára robustnejšie spojenie.

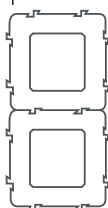

Dokonalé zarovnanie

Zámkový systém Unica pri inštalácii zabraňuje posunutiu alebo rotácii dvoch alebo viacerých mechanizmov do viacnásobného rámčeka.

Intuitívna montáž

Otvory pre skrutkovač na prednej a zadnej strane montážneho rámčeka umožňujú, aby sa na produkte pri vybratí mechanizmu nezanechali stopy. Pri nesprávnom umiestnení skrutkovača zabráni zraneniu. Mechanizmy sa dajú jednoducho vybrať spredu aj zozadu.



TIP

Ak si chcete ušetriť prácu s vyrovnávaním viacnásobných prístrojov vedľa seba až v štvornásobnom rámčeku, použite univerzálne viacnásobné elektroinštalčné krabice Multifix.

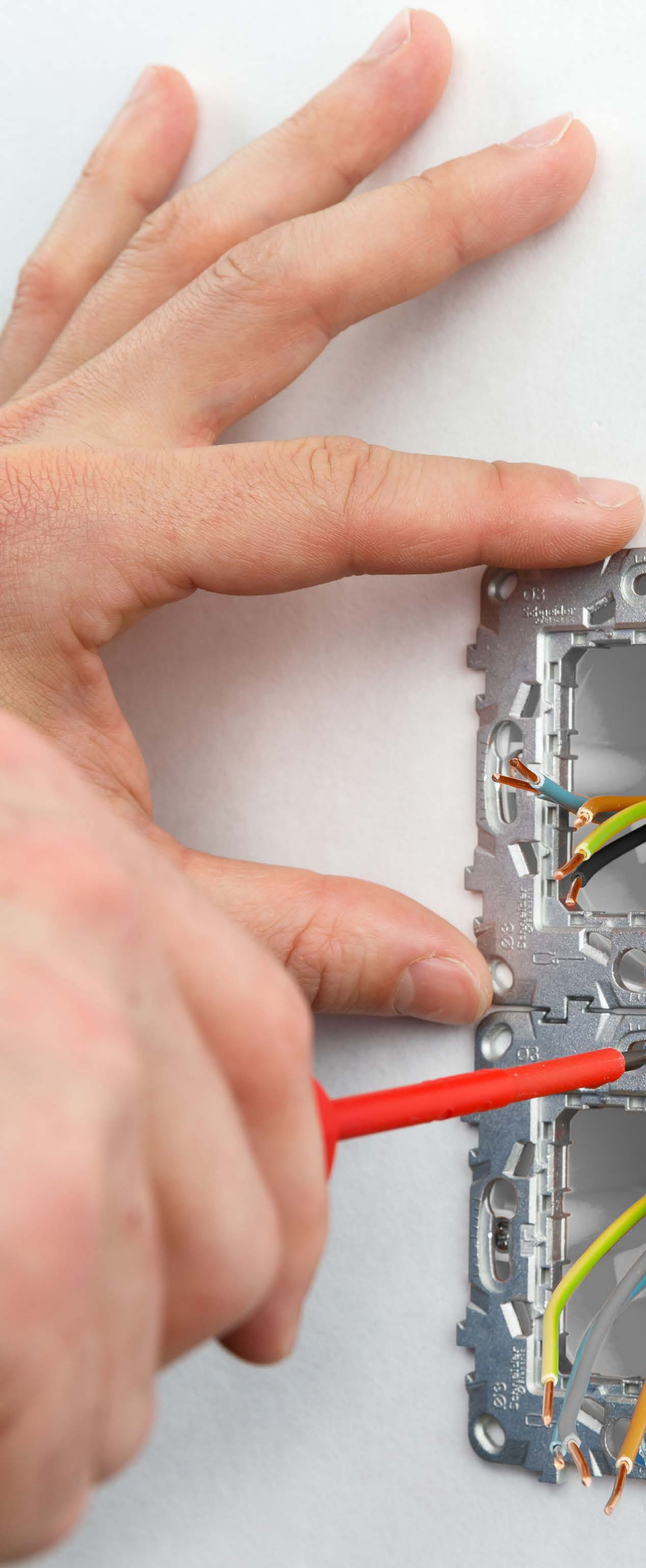

Prechod na inteligentný dizajn

Jednoduchá demontáž

Mechanizmy sa dajú vybrať spredu aj zozadu vďaka jasne viditeľným zárezom.

Priestor navyše

Nízka montážna hĺbka 21 mm poskytuje viac priestoru na zapojenie vodičov.

Rýchle zapojenie

Uvoľňovacie tlačidlá sú ľahko prístupné, takže zapojenie a odpojenie vodičov je rýchle a jednoduché.

Jednoduché zapojenie

Schéma zapojenia je vytlačená na zadnom kryte vypínačov a tlačidiel tak, aby boli možnosti pripojenia jasne viditeľné.

Bezpečné zacvaknutie

Mechanizmus v montážnom rámečku drží pevnejšie vďaka vylepšenej konštrukcii systému zacvaknutia.

Unikátna modularita

Jedinečnou vlastnosťou radu Unica sú jeho jednomodulárne prístroje. Do montážneho rámečka sa dajú vedľa seba umiestniť ľubovoľné dva jednomodulárne prístroje a vytvoriť tak jedinečné funkcie. Napr. 2 krížové prepínače, USB nabíjací konektor a zásuvku pre ploché vidlice, SAT zásuvka a dátový konektor.

Zapojenie bez námahy

Vďaka kužeľovým káblovým priechodkám sa vodiče ľahšie pripoja do svorkovnic. Vďaka väčším otvorom viete ľahko pripojiť aj silnejšie vodiče.



Jednoduchá zmena indikátorov

Z obyčajného spínača Unica jednoduchým spôsobom vytvoríte spínač s kontrolkou. Vymeníte bežnú klapku za klapku s priezorom a pripojíte univerzálnu LED žiarovku v bielej alebo červenej farbe.

Pohodlné testovanie z prednej strany

Kontrolné body na prednej strane mechanizmu vám umožnia pohodlne vykonávať testovanie a meranie. Navyše netreba demontovať spínač – klapka sa dá ľahko vybrať a získate tak prístup k meracím bodom.



Špeciálne funkcie

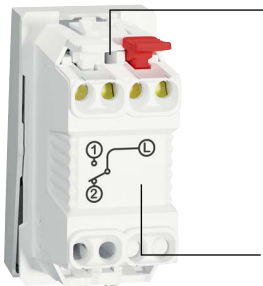

Jednopolové spínače a tlačidlá

Pri jednopolových spínačoch a tlačidlách sú vstupy fázového a nulového vodiča umiestnené navrchu. Umožní sa tým jednoduchšie a rýchlejšie zapojenie bez toho, aby ste na zapojenie druhého káblu museli otočiť mechanizmus.

Úzký mechanizmus

Všetky mechanizmy spínačov sa dodávajú s menším telom a ponúkajú tak viac priestoru na rýchle a jednoduché zapojenie.



Krížový prepínač

Aby sa zjednodušila inštalácia, na rozlíšenie sa používajú rôzne farby označujúce dva okruhy.

Upgradovateľné tlačidlo

Všetky mechanizmy kolískových spínačov v bezfarebných variantoch Aluminium alebo Antracit sa dajú zmeniť na tlačidlo pomocou väčšieho krytu a tlačidlovej pružiny.

Zásuvky so skrutkovými svorkami

Priestor navyše

Nízka montážna hĺbka 21 mm poskytuje viac priestoru na zapojenie vodičov.



Jednoduchá demontáž

Mechanizmy sa vďaka viditeľným zárezom dajú vybrať spredu aj zozadu. Kryt zásuvky viete tiež ľahko vybrať.

Nezacvaknutý kryt zásuvky

Kryt zásuvky nie je z výroby zacvaknutý, a káble sa preto budú dať rýchlo priskrutkovať.

Ochrana proti zásahu elektrickým prúdom

Zabudované clonky chránia pred náhodným kontaktom a vniknutím cudzích predmetov.

Veľké káblové priechodky

Priechodky umožnia pripojenie plných a pramienkových káblov 2,5 mm² a 4 mm².

Rýchle zapojení

Vďaka káblovým svorkám umiestneným vedľa seba viete všetky vodiče skrútiť na rovnakú dĺžku. Skrutky sú uvoľnené, takže ich nemusíte odskrutkovať predtým, ako začnete káble zapájať.

Vylepšená ochrana

Káblové priechodky sú jasne oddelené, aby bolo zapojenie intuitívnejšie a zabránilo sa riziku skratu pri použití pramienkových vodičov.



Zásuvky s bezskrútkovými svorkami

Priestor navyše

Nízka montážna hĺbka 21 mm poskytuje viac priestoru na zapojenie vodičov.

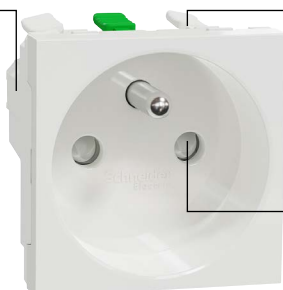

Jednoduchá demontáž

Mechanizmy sa vďaka viditeľným zárezom dajú vybrať spredu aj zozadu. Kryt zásuvky viete tiež ľahko vybrať.

Ochrana proti zásahu elektrickým prúdom

Zabudované clonky chránia pred náhodným kontaktom a vniknutím cudzích predmetov.

Zapojenie bez námahy

Vďaka kužeľovým káblovým priechodkám sa vodiče ľahšie pripoja do svorkovnic. Vďaka väčším otvorom viete ľahko pripojiť aj silnejšie vodiče.



Rýchle zapojenie

Vďaka bezskrútkovým svorkám a ich farebnému odlíšeniu, je upevnenie a uvoľnenie vodičov rýchle a jednoduché, bez nutnosti demontáže krytu zásuvky.

Špeciálne zásuvky



Zásuvka pre ploché vidlice



Skrytá zásuvka 230 V s konektorom USB C



Dvojitá pootočená zásuvka

Nový rad Unica ponúka zásuvky na rôzne aplikácie, vrátane jednoduchých, dvojitych a zásuviek pre ploché vidlice.

Ponúka možnosti so skrútkami a bez skrútkiek s priestorom navyše a širšími otvormi na rýchlejšie a jednoduchšie zapojenie.

Univerzálne centrálné jednotky

S centrálnymi jednotkami Unica System+ ľahko zrealizujete riešenia určené pre akýkoľvek pracovný priestor. Na zapustenú aj povrchovú montáž, vo zvislej alebo vodorovnej polohe, v rôznych veľkostiach a prevedeniach.

Zapustená krabica

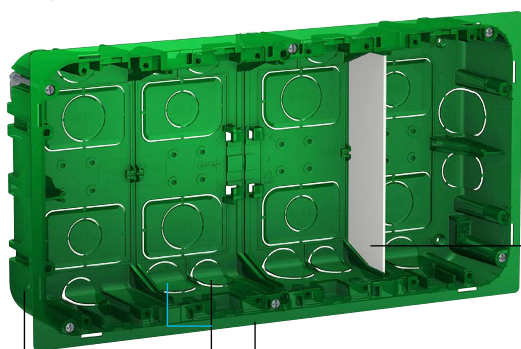

Otvory na rúrky s rozmermi $\varnothing 25$ a 20 mm.

Jednoduchšia inštalácia dátového kábla
Hĺbka krabice 50 mm uľahčuje inštaláciu dátových káblov kat. 6 a 6A.

Široký rovný lem
Umožňuje dokonalú inštaláciu, aj keď steny nie sú rovné. Široký lem umožňuje lepšie uchytenie v sadrokartónovej priečke.

Krabica na montáž nad omietku

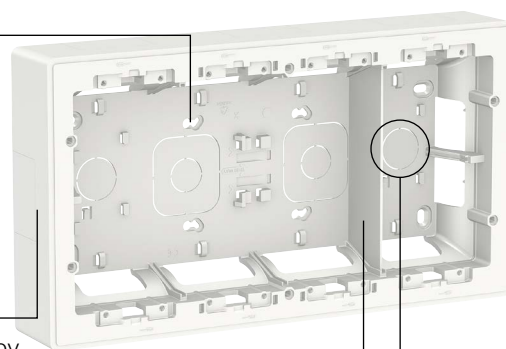

Jednoduché nastavenie
Montážne otvory umožňujú vertikálny aj horizontálny posun, docielite dokonalé zarovnanie so stenou.

Flexibilná inštalácia
Niekoľko káblových vstupov umožňuje montáž bez vŕtania.

Pre väčšie bezpečie
Zásuvné priehradky oddeľujú priestor pre silové a dátové káble.

Kompatibilita zapustenej krabice
Jednotky možno použiť aj pre bežné elektroinštalačné krabice namiesto vedenia kabeláže pomocou káblových kanálov. Krabice majú vstupné otvory na káble.

Rýchlejšia inštalácia
Na urýchlenie inštalácie sa krabice dodávajú s vopred namontovanými a uvoľnenými skrutkami.

Montážny rámček

Jednoduché upevnenie
Montážne rámčeky sa dajú zacvaknúť bez nástrojov priamo na centrálnu jednotku.

Flexibilné zacvaknutie
Zvislé montážne rámčeky umožňujú väčšiu flexibilitu zasunutia a vybratia jednotlivých mechanizmov. Montážne rámčeky umožňujú osadenie ľubovoľného mechanizmu Unica.

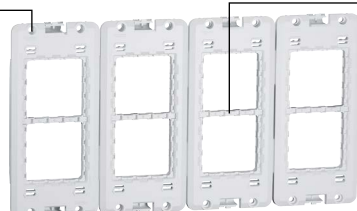

Netreba žiadne adaptéry
So snímateľným páskom na montážnom rámčeku budú jednotlivé mechanizmy bezpečne upevnené aj bez adaptérov. K centrálnej jednotke viete tiež pripojiť jednomodulárne alebo dvojmodulárne zalomené konektory RJ45.

Krycí rámček

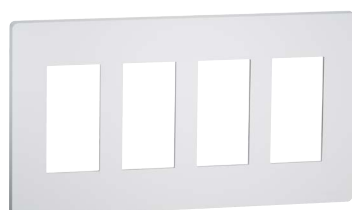

Príprava na montáž na DIN lištu
Použitie adaptérov umožňuje montáž produktov na DIN lištu, ako sú napríklad ističe Acti 9.

Prepojenie viacerých krabíc
Adaptér umožňuje prepojiť niekoľko krabíc.

Špeciálne funkcie na komerčné aplikácie

Produkty Unica System+ a OptiLine 45 akceptujú všetky mechanizmy nového radu Unica. Inštaláciu urýchľujú dvojité aj trojité zásuvky, mechanizmy RJ45 s 2 či 4 konektormi. Pomocou adaptérov sa môžu osadiť aj produkty na DIN lištu.

Dvojitá zásuvka

Flexibilné veľkosti káblov

Mechanizmy akceptujú plné aj pramienkové vodiče s prierezom 1,5 a 2,5 mm².

Možnosť, ako ušetriť

Viacnásobné zásuvky umožňujú rýchle prepojenie viacerých prístrojov vedľa seba napríklad v parapetných kanáloch pomocou rýchlospojok NU9091. Táto funkcia vám výrazne ušetrí montážny čas a rovnako aj peniaze.



Skrutky na zadnej strane

Pri montáži netreba snímať kryt zásuvky - kryt zásuvky sa jednoducho zacvakne.

Jednoduchá inštalácia

Dostatočne široké uvoľňovacie tlačidlá určené na jednoduché a rýchle uvoľnenie vodičov.

Dátové zásuvky RJ45

Časovo úsporná inštalácia

Rad Unica ponúka niekoľko dizajnov krytov RJ45. Dvojitá a štvornásobná verzia urýchľuje inštaláciu, pretože na štyri konektory budete potrebovať len jeden kryt a menej miesta.

Držiaky štítkov

Praktické riešenie, ktoré vám pomôže rozlíšiť pripojené zariadenia.



Ochranné clonky

Zabraňujú vniknutiu prachu a iných predmetov.

Flexibilita inštalácie

Kryty sa dajú použiť s akýmkoľvek konektorom S-One Schneider Electric.

Riešenie flexibilného upevnenia

Zapustené krabice Multifix

Ideálny spôsob, ako osadiť prístroje Unica do sadrokartónových stien.

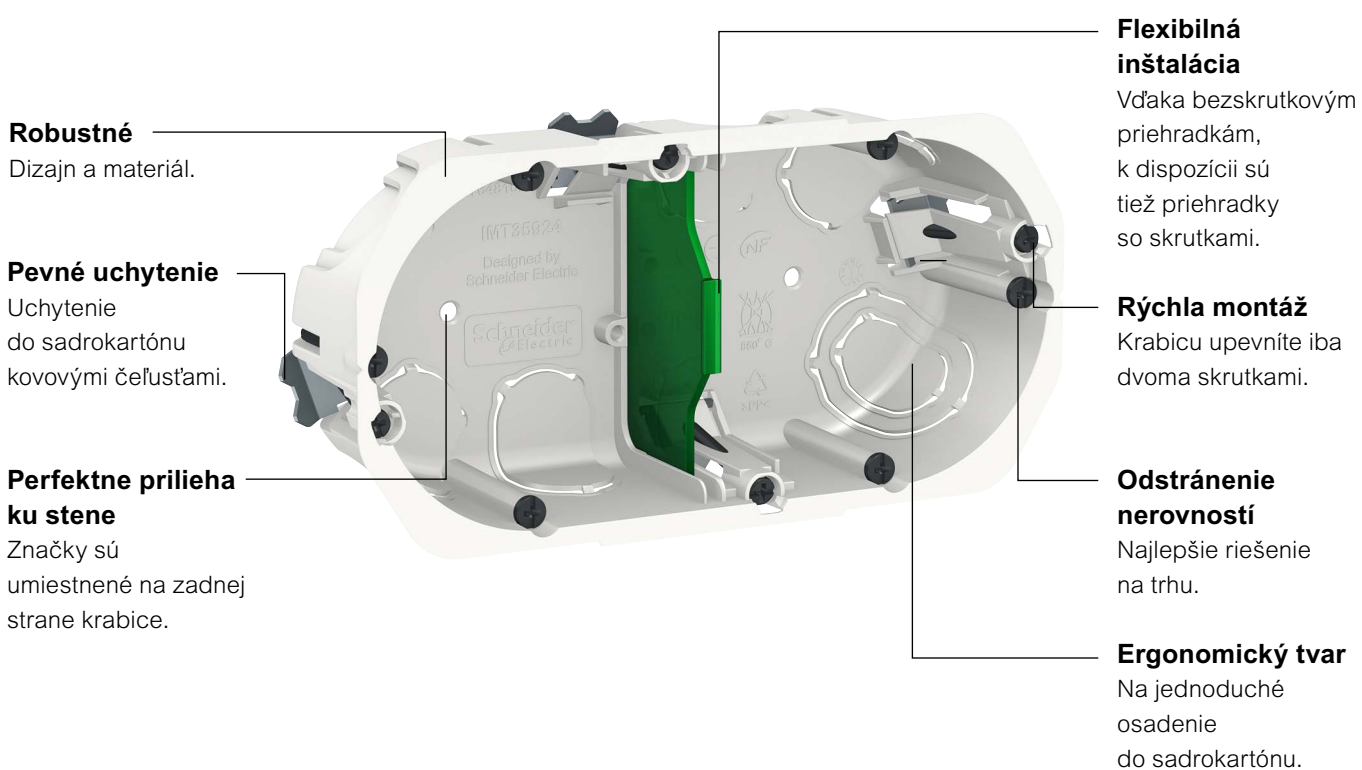

TIP

Ak si chcete ušetriť prácu s vyrovnávaním viacnásobných prístrojov vedľa seba až v štvornásobnom rámečku, použite univerzálne viacnásobné elektroinšalačné krabice Multifix

Ďalšie informácie nájdete na str. 60



Úplná spätná kompatibilita

Nové mechanizmy Unica sú kompaktnéjšie ako staré mechanizmy, takže **otvor montážneho rámčeka v rámci radu Nová Unica je menší**. Zadná časť prístroja v rade Nová Unica je tiež menšia, ale staré aj nové klapky majú rovnaký vonkajší rozmer (45x45 mm). Vďaka tomu sú nové mechanizmy s takzvanou **priamou montážou** a môžu sa použiť v podlahových krabiciach, parapetných kanáloch a stípoch pre prístroje 45x45.

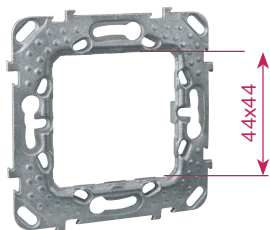

Starý montážny rámček Unica (44x44 mm)
(ref. MGU7.002)

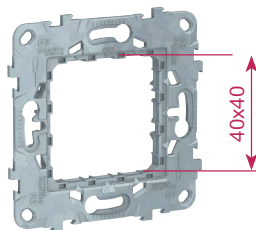

Nový montážny rámček Unica (40x40 mm)
(ref. NU7002)



Nový prístroj Unica (40x40 mm)
s klapkou (45x45 mm)

Štandardné skladanie nových prístrojov

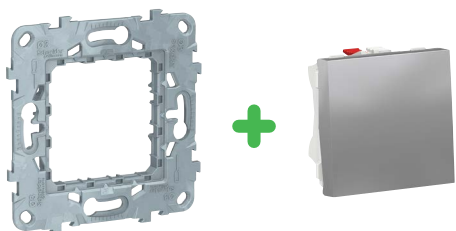

Nový montážny rámček Unica
(ref. NU7002)



Nový prístroj Unica



Starý montážny rámček Zamak (44x44 mm)
(ref. MGU7.002)

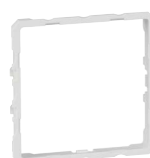

Adaptér
(ref. U0.582)



Nový prístroj Unica (40x40 mm)
s klapkou (45x45 mm)
(ref. NUxxxxxx)

Všetky krycie rámčeky Nového aj pôvodného radu Unica sú na 100% kompatibilné s mechanizmami, montážnymi rámčkami aj s klapkami starého i nového radu.

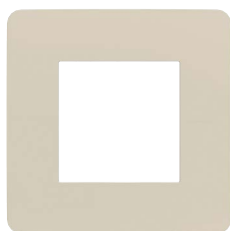

TIP

Referencia.
Funkčnosťou sa zhodujúce mechanizmy v Novej Unice majú rovnaké číslo ako mechanizmy v starej Unice, líšia sa iba písmenami na začiatku a sú bez bodiek:
např. MGU3.201.18 => NU320118

Pozn.: Starý mechanizmus nemožno umiestniť do nového montážneho rámčeka.

Skladanie

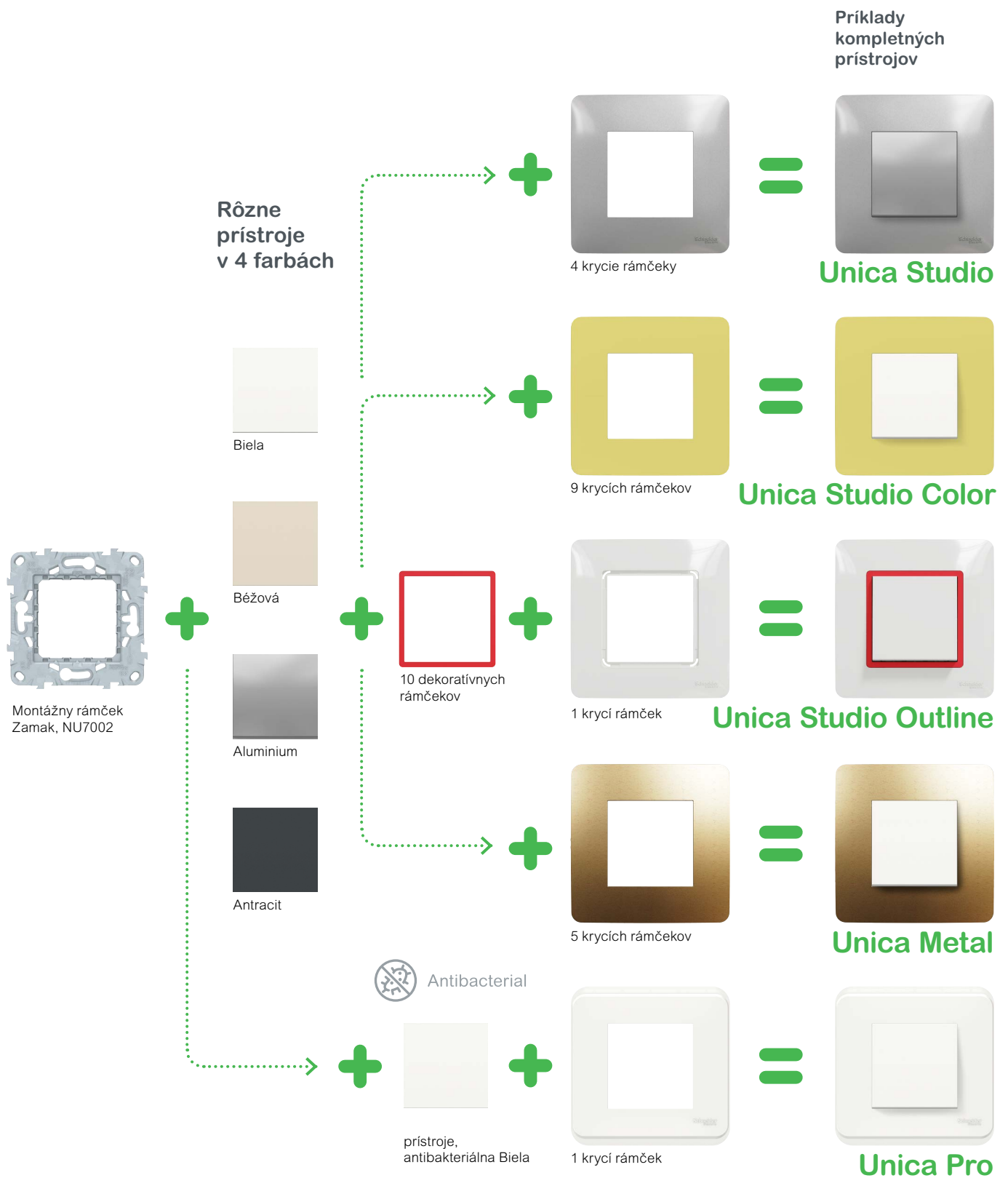

Unica

Mechanizmy

Unica

Mechanizmy

Spínače

10 AX - 250 V AC spínače, bezskrutkové svorky

	Jednopolové r.1	Striedavé r.6	Striedavé r.6 s nulovou svorkou	Križové r.7	Sériové r.5	Dvojité striedavé r.6+6 (5b)	Striedavé r.6 krytie IP44
2 moduly							
<input type="checkbox"/> Biela	NU320118	NU320318	NU320318S	NU320518	NU321118	NU321318	NU528218
<input type="checkbox"/> Aluminium	NU320130	NU320330	NU320330S	NU320530	NU321130	NU321330	NU528230
<input type="checkbox"/> Béžová	NU320144	NU320344	-	NU320544	NU321144	NU321344	NU528244
<input type="checkbox"/> Antracit	NU320154	NU320354	NU320354S	NU320554	NU321154	NU321354	NU528254
1 modul							
<input type="checkbox"/> Biela	NU310118	NU310318	NU310318S	NU310518	-	-	-
<input type="checkbox"/> Aluminium	NU310130	NU310330	NU310330S	NU310530	-	-	-
<input type="checkbox"/> Béžová	NU310144	NU310344	-	NU310544	-	-	-
<input type="checkbox"/> Antracit	NU310154	NU310354	NU310354S	NU310554	-	-	-
Technické parametre							
<ul style="list-style-type: none"> Zapojenie: bezskrutkové svorky Vodiče: 1 až 2,5 mm² plné/pramienkové Krytie: IP4x, mechanizmy sú vhodné aj do priestorov, kde sa pohybujú deti (školy, škôlky, jasle, detské oddelenia v nemocniciach a pod.) tzv. vonkajšie vplyvy podľa STN 33 2000-5-51 ed. 3 Možnosť podsvietenia spínačov LED kontrolkami NU9825A, NU9823AM a NU9825AZ v kombinácii s klapkami s priezorom 							<ul style="list-style-type: none"> Dodáva sa vrátane rámečka Zamak

10 AX - 250 V AC spínače, skrutkové svorky

	Jednopolové r.1	Striedavé r.6	Križové r.7
2 moduly			
		-	-
<input type="checkbox"/> Biela	NU320118SC	-	-
<input type="checkbox"/> Béžová	NU320144SC	-	-
1 modul			
<input type="checkbox"/> Biela	NU310118SC	NU310318SC	NU310518SC
<input type="checkbox"/> Béžová	NU310144SC	NU310344SC	-
Technické parametre			
<ul style="list-style-type: none"> Zapojenie: skrutkové svorky Vodiče: 1 až 2,5 mm² plné/pramienkové Možnosť podsvietenia spínačov LED kontrolkami NU9825A, NU9823AM a NU9825AZ v kombinácii s klapkami s priezorom 			

TIP

Spínače sa dajú vybaviť kontrolkou a klapkou s priezorom určenými na orientačnú alebo signalizačnú funkciu. Viac informácií nájdete na str. 46.

Charakteristika

- Maximálna záťaž pre zdroje s vlastným predradníkom (LED, kompaktné žiarivky, atď.)
10 AX - 250 V AC spínače: 100 W
16 AX - 250 V AC spínače: 200 W

Technické parametre: str. 99-101

10 A - 250 V AC tlačidlá, bezskrútkové svorky

	Tlačidlo 1/0			Tlačidlo striedavé 6/0		Tlačidlo s orientačnou kontrolkou 1/0So		
	bez symbolu	so symbolom zvončeka	so symbolom svetla	bez symbolu	s popisovým poľom	bez symbolu	so symbolom zvončeka	so symbolom svetla
2 moduly								
□ Biela	NU320618	NU320618C	NU320618L	NU323618	NU324620	NU320618N	NU320618CN	NU320618LN
■ Aluminium	NU320630	-	-	NU323630	NU324630	NU320630N	NU320630CN	NU320630LN
■ Béžová	NU320644	-	-	-	-	NU320644N	NU320644CN	-
■ Antracit	NU320654	-	-	NU323654	NU324654	NU320654N	NU320654CN	NU320654LN
1 modul								
□ Biela	NU310618	-	-	NU313618	-	NU310618N	NU310618CN	-
■ Aluminium	NU310630	-	-	NU313630	-	NU310630N	-	-
■ Béžová	NU310644	-	-	-	-	NU310644N	NU310644CN	-
■ Antracit	NU310654	-	-	NU313654	-	NU310654N	-	-
Technické parametre								
<ul style="list-style-type: none"> • Zapojenie: bezskrútkové svorky • Vodiče: 1 až 2,5 mm² plné/pramienkové • Krytie: IP4x, mechanizmy sú vhodné aj do priestorov, kde sa pohybujú deti (školy, škôlky, jasle, detské oddelenia v nemocniciach a pod.) tzv. vonkajšie vplyvy podľa STN 33 2000-5-51 ed. 3 • Možnosť podsvietenia spínačov LED kontrolkami NU9825A, NU9823AM a NU9825AZ v kombinácii s klapkami s priezorom 								

10 A - 250 V AC tlačidlá, skrútkové svorky

	Tlačidlo 1/0	Tlačidlo s orientačnou kontrolkou 1/0So
	bez symbolu	bez symbolu
1 modul		
□ Biela	NU310618SC	NU310618NSC
■ Béžová	-	NU310644NSC
Technické parametre		
<ul style="list-style-type: none"> • Zapojenie: skrútkové svorky • Vodiče: 1 až 2,5 mm² plné/pramienkové • Možnosť podsvietenia spínačov LED kontrolkami NU9825A, NU9823AM a NU9825AZ v kombinácii s klapkami s priezorom 		

Charakteristika

- Maximálna záťaž pre zdroje s vlastným predradníkom (LED, kompaktné žiarivky, atď.)
10 AX - 250 V AC spínače: 100 W
16 AX - 250 V AC spínače: 200 W

Unica

Mechanizmy

Spínače

Spínače 16 AX - 250 V AC, skrutkové svorky

	Jednopolové r.1	Jednopolové r.1So s orientačnou kontrolkou	Striedavé r.6	Dvojpólové r.2	Dvojpólové r.2Ss so signalizačnou kontrolkou	Sporákový spínač trojpolový r.3, 16A, 400V
2 moduly						
<input type="checkbox"/> Biela	NU326118	NU326118N	NU326318	NU326218	NU326218S	NU328118
<input type="checkbox"/> Aluminium	-	-	NU326330	NU326230	NU326230S	-
<input type="checkbox"/> Béžová	NU326144	-	-	-	-	-
<input type="checkbox"/> Antracit	-	-	NU326354	NU326254	NU326254S	-

	Jednopolové r.1	Jednopolové r.1Ss so signalizačnou kontrolkou	Striedavé r.6	Dvojpólové r.2	Dvojpólové r.2Ss so signalizačnou kontrolkou	
1 modul						
<input type="checkbox"/> Biela	NU316118	NU316118S	NU316318	NU316218	NU316218S	-
<input type="checkbox"/> Aluminium	NU316130	-	NU316330	-	-	-
<input type="checkbox"/> Béžová	NU316144	NU316144S	NU316344	-	NU316244S	-
<input type="checkbox"/> Antracit	NU316154	-	NU316354	-	-	-

Technické parametre

<ul style="list-style-type: none"> Zapojenie: skrutkové svorky Vodiče: 1 až 2,5 mm² plné/pramienkové Možnosť podsvietenia spínačov LED kontrolkami NU9825A, NU9823AM a NU9825AZ v kombinácii s klapkami s priezorom 	<ul style="list-style-type: none"> Zapojenie: skrutkové svorky Vodiče: 1 až 4 mm² plné/pramienkové 	<ul style="list-style-type: none"> Zapojenie: skrutkové svorky Vodiče: 1 až 2,5 mm² plné/pramienkové Možnosť podsvietenia spínačov LED kontrolkami NU9825A, NU9823AM a NU9825AZ v kombinácii s klapkami s priezorom 	<ul style="list-style-type: none"> Zapojenie: skrutkové svorky Vodiče: 1 až 4 mm² plné/pramienkové
---	---	---	---

Výkonové spínače



	Dvojpólové r.2, 20 A	Dvojpólové r.2Ss, 30 A so signalizačnou kontrolkou
2 moduly		
<input type="checkbox"/> Biela	NU322518	NU323218S
<input type="checkbox"/> Aluminium	-	NU323230S
<input type="checkbox"/> Béžová	-	NU323244S
<input type="checkbox"/> Antracit	-	NU323254S
Technické parametre		
<ul style="list-style-type: none"> Zapojenie: skrutkové svorky Vodiče: až 4 mm² plné/pramienkové 	<ul style="list-style-type: none"> Zapojenie: skrutkové svorky Vodiče: až 6 mm² plné/pramienkové 	

Charakteristika

- Maximálna záťaž pre zdroje s vlastným predradníkom (LED, kompaktné žiarivky, atď.)
- 10 AX - 250 V AC spínače: 100 W
- 16 AX - 250 V AC spínače: 200 W

Technické parametre: str. 99-101

Príslušenstvo - kontrolky

LED kontrolky	12-24 V DC	250 V AC	
	Biela	Červená	Biela
			
	NU9823AM	NU9825A	NU9825AZ

Technické parametre

Príkion	0,15 mA	1,5 mA	0,05 mA

- LED kontrolky sú vybavené dlhými vodičmi na zapojenie zo zadnej strany mechanizmu. Všetky sa dajú použiť aj v prípade orientačnej alebo signalizačnej funkcie.

Pružina na zmenu spínača na tlačidlo







S520299

Technické parametre

- Súprava 10 pružiniek, ktoré sa dodávajú s nástrojom určeným na prestavanie polohy

Príslušenstvo - klapky

Klapky	bez symbolu	s prieszorom
	2 moduly	
		
<input type="checkbox"/> Biela	NU920018	NU920018N
<input type="checkbox"/> Aluminium	NU920030	NU920030N
<input type="checkbox"/> Běžová	NU920044	NU920044N
<input type="checkbox"/> Antracit	NU920054	NU920054N
	1 modul	
		
<input type="checkbox"/> Biela	NU910018	NU910018N
<input type="checkbox"/> Aluminium	NU910030	NU910030N
<input type="checkbox"/> Běžová	NU910044	NU910044N
<input type="checkbox"/> Antracit	NU910054	NU910054N

TIP

Pri spínačoch s klapkou v **bielej** farbe, ktoré chcete vybaviť orientačnou alebo signalizačnou funkciou, môžete nechať aj obyčajnú klapku bez prieszoru - LED kontrolka svieti cez túto klapku.

Unica Mechanizmy

Ovládače pre ventilátory, žalúzie, ovládače na šnúru, na kľúč

Ovládanie roliet/žalúzií - 1 modul

10 A	Tlačidlo	Prepínač	Dvojpólový prepínač
1 modul			
<input type="checkbox"/> Biela	NU310718SC	NU310818SC	NU310918SC
<input type="checkbox"/> Aluminium	NU310730SC	NU310830SC	-
<input type="checkbox"/> Béžová	NU310744SC	NU310844SC	NU310944SC
<input type="checkbox"/> Antracit	NU310754SC	NU310854SC	-
Technické parametre			
<ul style="list-style-type: none"> • Zapojenie: skrutkové svorky • Vodiče: 1 až 2,5 mm² plné/pramienkové • S elektrickým blokováním súčasného zopnutia 			

Ovládanie roliet/žalúzia - 2 moduly

	Tlačidlo 6 A	10 A	Prepínač 6 A
2 moduly			
<input type="checkbox"/> Biela	NU320718	NU323718 (1)	NU320818
<input type="checkbox"/> Aluminium	NU320730	NU323730 (1)	NU320830
<input type="checkbox"/> Béžová	NU320744	-	NU320844
<input type="checkbox"/> Antracit	NU320754	NU323754 (1)	NU320854
Technické parametre			
<ul style="list-style-type: none"> • Zapojenie: skrutkové svorky • Vodiče: 1 až 2,5 mm² plné/pramienkové • S elektrickým blokováním súčasného zopnutia <p>(1) Bez blokovacej funkcie, určené na použitie s ovládacím modulom na žalúzie (dodáva výrobca žalúzií)</p>			

Ovládače ventilátorov

	Striedavý 10 A	Striedavý - Zap/Vyp - 10 A
2 moduly		
<input type="checkbox"/> Biela	NU320320VMC	NU321418
<input type="checkbox"/> Aluminium	NU320330VMC	NU321430
<input type="checkbox"/> Antracit	NU320354VMC	NU321454
Technické parametre		
<ul style="list-style-type: none"> • Zapojenie: skrutkové svorky • Vodiče: 1 až 2,5 mm² plné/pramienkové 		

Riadiace relé na ovládanie žalúzií

	Na viacnásobné ovládanie žalúzií
2 moduly	
Tmavosivá	MTN576398
Technické parametre	
<ul style="list-style-type: none"> • Pripojené pomocou tlačidlových ovládačov na žalúzie • Jedno relé môže ovládať až dva motory žalúzií • Možnosť skupinového a centrálného ovládania • Výška 22 mm, inštalácia do krabice pod tlačidlo na žalúzie 	

Ovládač tlačidlový so šnúrkou

	Tlačidlo 6/0 - 10 A
2 moduly	
<input type="checkbox"/> Biela	NU322620
<input type="checkbox"/> Aluminium	NU322630
<input type="checkbox"/> Béžová	NU322644
<input type="checkbox"/> Antracit	NU322654
Technické parametre	
<ul style="list-style-type: none"> • Zapojenie: skrutkové svorky • Vodiče: 1 až 2,5 mm² plné/pramienkové • Dĺžka lanka: 1 m 	

Spínače ovládané kľúčom

	Tlačidlo - 16 A	Prepínač - 16 A
2 moduly		
<input type="checkbox"/> Biela	NU373118	NU370118
<input type="checkbox"/> Aluminium	NU373130	-
<input type="checkbox"/> Antracit	NU373154	-
Technické parametre		
<ul style="list-style-type: none"> • 3 polohy • Zapojenie: skrutkové svorky • Vodiče: 1 až 2,5 mm² plné/pramienkové 		





Spínač pre hotelové karty

Spínač pre hotelové karty 10A	
2 moduly	
	
<input type="checkbox"/> Biela	NU328318
<input type="checkbox"/> Aluminium	NU328330
<input type="checkbox"/> Béžová	NU328344
<input type="checkbox"/> Antracit	NU328354

Núdzové vypnutie

Spínač s kľúčom - 10 A		Tlačidlo - 10 A	
2 moduly			
			
<input type="checkbox"/> žltá	ALB45032	<input type="checkbox"/> žltá	ALB45033

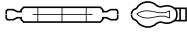
Elektronický spínač pre hotelové karty

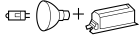
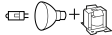





Elektronický spínač pre hotelové karty 8A	
2 moduly	
	
<input type="checkbox"/> Biela	NU354018
<input type="checkbox"/> Aluminium	NU354030
<input type="checkbox"/> Antracit	NU354054
Minimálne záťaže	
LED žiarovky 230 V	 100 W
Žiarovky 230 V	 1470 W
Halogénové lampy 230 V	 1470 W
Motory (jednofázové) 230 V	 600 VA
NN halogénové lampy 12 V	elektronický transformátor  1000 VA
	vinutý transformátor  1000 VA
Technické parametre	
<ul style="list-style-type: none"> • 8 A • Časové oneskorenie vypnutia 10 sekúnd 	

Unica



Mechanizmy

Stmievачe a termostaty

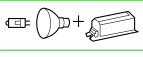
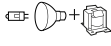
Stmievачe





	Univerzálne	Stmievач LED zdrojov 230 V	Kompenzačný modul LED
2 moduly			
			
<input type="checkbox"/> Biela	NU351418		CCT90501
<input type="checkbox"/> Aluminium	NU351430		
<input checked="" type="checkbox"/> Antracit	NU351454		
tmavě šedá		CCT99100	
Maximálne zaťaženie			
LED žiarovky 230 V 	RC: 5...100 VA RL: 5...20 VA	RC: 4...100 VA RL: 4...20 VA	
Žiarovky 230 V 	5...200 W	5...200 W	
Halogénové lampy 230 V 	5...150 W	5...150 W	
NN halogénové lampy 12 V elektronický transformátor 	5...150 VA	5...200 VA	
vinutý transformátor 	5...150 VA	5...200 VA	
Technické parametre			
<ul style="list-style-type: none"> • Stmievanie s neobmedzeným počtom pomocných tlačidiel • Automatická detekcia záťaže • Zapojenie bez nulového vodiča (len dvoma vodičmi) • Pripojenie pomocou skrutkových svoriek • Pamäťová funkcia • Automatická ochrana proti preťaženiu, ochrana proti prehriatiu, ochrana proti skratu • Hĺbka zapustenia 29 mm 	<ul style="list-style-type: none"> • Pripojené pomocou obyčajných tlačidiel • Inštalácia pod tlačidlo do elektroinštalačnej krabice (min. 60 mm hĺbka) • Pripojené len 2 vodičmi (možná náhrada za bežný spínač) • Stmievanie bežnými tlačidlami z niekoľkých miest naraz 	<ul style="list-style-type: none"> • Menovité napätie: 230 VAC • Rozsah frekvencie: 50 - 60 Hz • Stratový výkon: 2 W max. • Inštalácia: prepájacie krabice, v svietidle alebo vo vedľajšom rozvážači, zapojenie medzi nulovým vodičom a stmievanou fázou. 	
Opis			
			<ul style="list-style-type: none"> • Kompenzačný modul sa používa na zlepšenie funkcie starších stmievačov, ktoré nie sú optimalizované pre stmievateľné LED 230 V žiarovky. • Zabráňuje svieteniu LED žiaroviek, ktoré sú pripojené k stmievaču, keď je vypnutý. Modul nemá žiadny vplyv na vlastnosti stmievača a nedá sa použiť na nastavenie rozsahu stmievania alebo základného jasu.

Termostaty



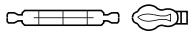

	Izbový - 8 A	Podlahový - 10 A
2 moduly		
		
<input type="checkbox"/> Biela	NU350118	NU350318
<input type="checkbox"/> Aluminium	NU350130	NU350330
<input type="checkbox"/> Běžová	NU350144	NU350344
<input checked="" type="checkbox"/> Antracit	NU350154	NU350354
Technické parametre		
	<ul style="list-style-type: none"> • Na kúrenie alebo klimatizáciu • Rozsah nastavenia: +5 až +30 °C • Modré a červené LED kontrolky určené na indikáciu klimatizácie alebo kúrenia • Hĺbka zapustenia 33 mm 	<ul style="list-style-type: none"> • Na podlahové kúrenie • Rozsah nastavenia: +5 až +45 °C • Zelená LED kontrolka indikuje zdroj napätia • Červená LED kontrolka je na indikáciu vykurovania • Dodáva sa s teplotným snímačom 4 m • Snímač NTC 10 kΩ pri 25 °C

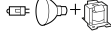
Technické parametre: str. 103-104

Detektor pohybu so spínačom

Univerzálny detektor pohybu 10A	
2 moduly	
	
<input type="checkbox"/> Biela	NU352518
<input type="checkbox"/> Aluminium	NU352530
<input type="checkbox"/> Antracit	NU352554
Maximální zátěž	
LED žiarovky 230 V	 200 W
Žiarovky 230 V	 2200 W
Halogénové lampy 230 V	 2000 W
Motory (jednofázové) 230 V	 1000 VA
NN halogénové lampy 12 V	elektronický transformátor  1050 VA vinutý transformátor  500 VA
Technické parametre	
<ul style="list-style-type: none"> • Pripojenie pomocou skrutkových svoriek • Konfigurácia vodičov s nulovým vodičom (3 vodičové zapojenia) • Detekčný uhol: 160° • Oblasť detekcie pohybu: 8 m predný, 8 m bočný • Diaľkové ovládanie s neobmedzeným počtom pomocných tlačidiel • Automatická detekcia záťaže • Vstavaný tlačidlový spínač • Rozsah časového oneskorenia: 1 s až 30 min. • Master/slave možnosť; dva senzory sa dajú prepojiť a vedľa pokryť väčšiu plochu • Spínací prvok: relé • Hĺbka zapustenia: 29 mm 	

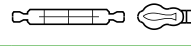
Časové spínače (schodiskové spínače)

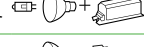
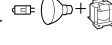





Časový spínač - 10 A	
2 moduly	
	
<input type="checkbox"/> Biela	NU353518
<input type="checkbox"/> Aluminium	NU353530
<input type="checkbox"/> Antracit	NU353554
Maximální zátěž	
LED žiarovky 230 V	 200 W
Žiarovky 230 V	 2200 W
Halogénové lampy 230 V	 2000 W
Motory (jednofázové) 230 V	 1000 VA
NN halogénové lampy 12 V	elektronický transformátor  1050 VA vinutý transformátor  500 VA
Technické parametre	
<ul style="list-style-type: none"> • Rozsah časového oneskorenia: 1 sekunda až 8 hodín • Zabudovaná stavová LED kontrolka • Konfigurácia vodičov s nulovým vodičom (3 vodičové zapojenia) • Spínací prvok: relé • Hĺbka zapustenia: 29 mm 	







Unica

Mechanizmy

Zásuvky

Zásuvky s uzemňovacím kolíkom 250 V, 16 A, 2P+PE

90°	Bezskrútkové svorky	Skrútkové svorky	Skryté, bezskrútkové svorky	Nezameniteľné, skrútkové svorky	S ochrannou proti prepätiu, bezskrútkové svorky	Skrytá zásuvka s USB C 2,4A bezskrútkové svorky
2 moduly						
						
<input type="checkbox"/> Biela	NU305918E	NU303918E	NU305218E	NU305118	NU305918EP	NU301518E
<input type="checkbox"/> Aluminium	NU305930E	NU303930E	NU305230E	-	NU305930EP	NU301530E
<input type="checkbox"/> Béžová	NU305944E	NU303944E	NU305244E	-	-	-
<input type="checkbox"/> Antracit	NU305954E	NU303954E	NU305254E	-	NU305954EP	NU301554E
<input type="checkbox"/> červená	NU305903	NU303903E	NU305203	NU305103	-	-
<input type="checkbox"/> zelená	NU305906	-	NU305206	-	-	-
<input type="checkbox"/> oranžová	NU305961	-	-	-	-	-
Technické parametre						
<ul style="list-style-type: none"> • 2P+PE - 16 A - 250 V • Ochranné clonky • Krytie: IP4x, mechanizmy sú vhodné aj do priestorov, kde sa pohybujú deti (školy, škôlky, jasle, detské oddelenia v nemocniciach a pod.) tzv. vonkajšie vplyvy podľa STN 33 2000-5-51 ed. 3 					<ul style="list-style-type: none"> • 2P+PE - 16 A - 250 V • Ochranné clonky • Výstupný výkon USB C: 5 V DC - max 2,1 A 	

45°	Štandardné			S kontrolkou	Nezámenné		Nezámenné s kontrolkou
	2 moduly	4 moduly	6 modulov	4 moduly	4 moduly	6 modulov	4 moduly
							
<input type="checkbox"/> Biela	NU304918	NU306918	NU307918	NU306918SE	-	-	-
<input type="checkbox"/> Aluminium	NU304930	NU306930	NU307930	-	-	-	-
<input type="checkbox"/> Antracit	NU304954	NU306954	NU307954	-	-	-	-
<input type="checkbox"/> červená	NU304903	NU306903	NU307903	NU306903SE	NU306103	NU307103	NU306103S
<input type="checkbox"/> zelená	NU304906	NU306906	NU307906	-	-	-	-
Technické parametre							
<ul style="list-style-type: none"> • 2P+PE - 16 A - 250 V • Bezskrútkové svorky • Ochranné clonky • Do nezámennej zásuvky sa nedá zapojiť vidlica bez špeciálneho adaptéra. Zásuvka je chránená pred pripojením spotrebičov, ktoré môžu pôsobiť ako zdroje rušenia • Zásuvky sú značené podľa francúzskej normy (fáza na pravej strane od kolíka), čo nie je v rozpore so slovenskou normou, ale je zvykom pripájať fázu na ľavej strane kolíka 							

Unica

Mechanizmy

Zásuvky



Zásuvka dvojnásobná pootočená

Dvojnásobná pootočená zásuvka	
	
<input type="checkbox"/> Biela	NU206518
<input type="checkbox"/> Aluminium	NU206530
<input type="checkbox"/> Béžová	NU206544
<input type="checkbox"/> Antracit	NU206554
Technické parametre	
<ul style="list-style-type: none"> • 2x 2P+PE - 16 A - 250 V • Skrutkové svorky • Ochranné clonky • Inštalácia do bežnej elektroinštaláčnej krabice 	

Zásuvka pre ploché vidlice

Zásuvka pre ploché vidlice, 10 A	
	
1 modul	
<input type="checkbox"/> Biela	NU303118
<input type="checkbox"/> Aluminium	NU303130
<input type="checkbox"/> Béžová	NU303144
<input type="checkbox"/> Antracit	NU303154
Technické parametre	
<ul style="list-style-type: none"> • 2P - 250 V • Skrutkové svorky • Ochranné clonky <p>* Pri tomto výrobku je potrebné nainštalovať ochranu proti reziduálnemu prúdu s citlivosťou 30 mA.</p>	

Zásuvky s bočným uzemnením Schuko

90°	Bezskrutkové svorky	Skrutkové svorky
	2 moduly	
		
<input type="checkbox"/> Biela	NU305718	NU303718
<input type="checkbox"/> Aluminium	NU305730	NU303730
<input type="checkbox"/> Béžová	NU305744	NU303744
<input type="checkbox"/> Antracit	NU305754	NU303754
<input type="checkbox"/> oranžová	-	NU303761
<input type="checkbox"/> červená	NU305703	NU303703
<input type="checkbox"/> zelená	-	NU303706
Technické parametre		
<ul style="list-style-type: none"> • 2P+E - 16 A - 250 V • Ochranné clonky 		

Zásuvky pre holiace strojčky, skrutkové svorky

20 VA	
	
<input type="checkbox"/> Biela	MGU5.064.18
<input type="checkbox"/> Aluminium	MGU5.064.30
Technické parametre	
<ul style="list-style-type: none"> • Trojmodulové pre špeciálne rámčeky (na vyžiadanie) • Vstup: 240 V • Výstup: 115/240 V 	

Príslušenstvo









Rýchlospojka	Adaptér pre nezámenné zásuvky
	
NU9091	ALB45290
Technické parametre	
<ul style="list-style-type: none"> • Súprava 10 konektorov • Slúžia na rýchle pripojenie viacnásobných zásuviek 45° napríklad v parapetných kanáloch 	

Unica

Mechanizmy

USB nabíjačky

USB nabíjačky

	Nabíjačky typu A	Nabíjačky typu A+C			Nabíjačka typu C	
2 moduly						
						
<input type="checkbox"/> Biela	NU341818	NU301818	NU301918	NU501318	NU501418	NU301518E
<input type="checkbox"/> Aluminium	NU341830	NU301830	NU301930	NU501330	NU501430	NU301530E
<input type="checkbox"/> Béžová	NU341844	-	NU301944	-	-	-
<input type="checkbox"/> Antracit	NU341854	NU301854	NU301954	NU501354	NU501454	NU301554E
1 modul						
						
<input type="checkbox"/> Biela	NU342818	NU301618	-	-	-	-
<input type="checkbox"/> Aluminium	NU342830	NU301630	-	-	-	-
<input type="checkbox"/> Béžová	NU342844	NU301644	-	-	-	-
<input type="checkbox"/> Antracit	NU342854	NU301654	-	-	-	-
Technické parametre						
	<ul style="list-style-type: none"> • NU3418●● Výstupný výkon: 5 V DC - max. 2,1 A • NU3428●● Výstupný výkon: 5 V DC - 1 A 	<ul style="list-style-type: none"> • NU3018●● Výstupný výkon: 5 V DC - max. 2,4 A • NU3016●● Výstupný výkon: 12 W 5V DC - max. 2,4 A max každý port 	<ul style="list-style-type: none"> • Výstupný výkon: 18 W 5V DC - max. 2,4 A každý port 	<ul style="list-style-type: none"> • Výstupný výkon: Typ C 45W + Typ A 7,5W • Dodáva sa s montážnym rámečkom Zamak 	<ul style="list-style-type: none"> • Výstupný výkon: 65 W • Na napájanie napr. notebookov • Je dodávan s montážnym rámečkom Zamak 	<ul style="list-style-type: none"> • 2P+PE - 16 A - 250 V • Bezšroubové svorky • Výstupný výkon: USB C: 5 V DC - max. 2,1 A • Výstupný výkon: 10,5 W

Dátové zásuvky RJ45

	Kat. 5e UTP rovná	Kat. 5e STP rovná	Kat. 6 UTP rovná	Kat. 6 STP rovná	šikmá	Kat. 6 FTP rovná	Kat. 6A UTP rovná	Kat. 6A FTP rovná
2 moduly								
								
<input type="checkbox"/> Biela	NU341118	NU341318	NU341518	NU341718	NU340718	NU341918	-	NU344918
<input type="checkbox"/> Aluminium	NU341130	-	NU341530	NU341730	-	NU341930	-	NU344930
<input type="checkbox"/> Běžová	NU341144	NU341344	NU341544	-	-	-	-	NU344944
<input type="checkbox"/> Antracit	NU341154	-	NU341554	NU341754	-	NU341954	-	NU344954
								
<input type="checkbox"/> Biela	NU342018	-	-	NU342618	-	-	-	-
<input type="checkbox"/> Aluminium	NU342030	-	-	NU342630	-	-	-	-
<input type="checkbox"/> Antracit	NU342054	-	-	NU342654	-	-	-	-
1 modul								
								
<input type="checkbox"/> Biela	NU341018	NU341218	NU341418	NU341618	NU340618	NU344718	-	NU344818
<input type="checkbox"/> Aluminium	NU341030	NU341230	NU341430	NU341630	-	NU344730	-	NU344830
<input type="checkbox"/> Běžová	NU341044	NU341244	NU341444	NU341644	-	-	-	NU344844
<input type="checkbox"/> Antracit	NU341054	-	NU341454	NU341654	-	NU344754	-	NU344854
4 moduly								
								
<input type="checkbox"/> Biela	-	-	NU348218	-	-	-	NU348418	-
								
<input type="checkbox"/> Biela	NU347918	-	NU348318	-	-	-	NU348518	
Technické parametre								
<ul style="list-style-type: none"> • Konektor Actassi S-One • Rovná: s clonkou a priestorom na štítek • Šikmá: s priestorom na štítek 								

Unica Mechanizmy

Dátové / telefónne / TV / multimediálne zásuvky

Centrálne dosky RJ45

	Pre konektor S-One RJ45		Pre konektor Keystone/Systemax RJ45	
	rovná	šikmá	rovná	šikmá
2 moduly				
□ Biela	NU941118	NU940718	NU946118	NU946418
■ Aluminium	NU941130	NU940730	NU946130	NU946430
■ Béžová	-	-	NU946144	-
■ Antracit	NU941154	NU940754	NU946154	NU946454
□ Biela	NU942018	-	-	-
■ Aluminium	NU942030	-	-	-
■ Antracit	NU942054	-	-	-
1 modul				
□ Biela	NU941018	NU940618	NU946018	-
■ Aluminium	NU941030	NU940630	NU946030	-
■ Béžová	-	-	NU946044	-
■ Antracit	NU941054	NU940654	NU946054	-
4 moduly				
□ Biela	NU947818	-	NU946218	-
■ Aluminium	NU947830	-	NU946230	-
■ Antracit	NU947854	-	NU946254	-
□ Biela	NU947918	-	NU946318	-
■ Aluminium	NU947930	-	NU946330	-
■ Antracit	NU947954	-	NU946354	-

Technické parametre

- Rovná: s clonkou a priestorom na štítok
- Šikmá: s priestorom na štítok
- Typ: SLIM

Centrálna doska pre optické vlákna

	SC/SC APC Simplex	SC/SC APC Duplex
	2 moduly	
□ Biela	NU943918	NU943818
■ Aluminium	NU943930	NU943830
■ Antracit	NU943954	NU943854
Technické parametre		
<ul style="list-style-type: none"> - Centrálna doska pre ľubovoľné SC simplexné a duplexné adaptéry - Kompatibilné s optickými adaptérmí Actassi: - Adaptéry SC Duplex multi režim: ref. VDIB6031001 a VDIB6031002 - Adaptéry SC Duplex single režim: ref. VDIB6032001 a VDIB6032002 - Adaptéry SC APC Duplex single režim: ref. VDIB6082001 - Adaptéry SC APC Simplex single režim: ref. VDIB6072001. 		



VDIB6031001



VDIB6032001



VDIB6082001



VDIB6072001

Tabuľka kompatibility



Typ konektora	pre NU946xxx
KEYSTONE	
Commscope AMP	OK
SE Actassi	OK
SE Digilink	OK
SE Bluelink	OK
3M	OK
Nexans UTP	OK
Systemax Commscope	OK
Solarix	OK

Unica





Mechanizmy

Dátové / telefónne / TV / multimediálne zásuvky

Telefónne zásuvky

Konektor RJ12		
	1 modul	2 moduly
		
☐ Biela	NU349118	NU349718
▒ Aluminium	NU349130	NU349730
▒ Běžová	NU349144	NU349744
■ Antracit	NU349154	-







Multimediálne zásuvky

	VGA	Mini Jack	HDMI	RCA	USB konektor
1 modul					
					
☐ Biela	NU343218	NU343318	NU343018	NU343118	NU342918
▒ Aluminium	NU343230	NU343330	NU343030	NU343130	NU342930
▒ Běžová	-	-	NU343044	-	-
■ Antracit	NU343254	NU343354	NU343054	NU343154	NU342954
Technické parametre					
	<ul style="list-style-type: none"> VGA konektor HD15 samica Dĺžka káblu s konektorom 20 cm 	<ul style="list-style-type: none"> Mini Jack 3,5 mm konektor Dĺžka káblu s konektorom 20 cm 	<ul style="list-style-type: none"> Konektor typu A samica verze 2.0 Standardy: EN 50157, EN 50049 Dĺžka káblu s konektorom 20 cm 	<ul style="list-style-type: none"> Skrutková svorkovnica Vodiče až 1,5 mm² 3x RCA konektor samica 	<ul style="list-style-type: none"> USB 2.0 Skrutková svorkovnica Vodiče až 1,5 mm² Štandardy: IEC 998-1, IEEC 998-2-1



Unica Mechanizmy

Dátové / telefónne / TV / multimediálne zásuvky

Televízne zásuvky

	TV		TV/FM			R-TV/SAT			FM/TV/SAT
	samec, individuálna (1,5 dB)	F-konektor, samica, individuálna	individuálna (11 dB)	priebežná (1,5 dB)	koncová (4 dB)	individuálna (2 dB)	priebežná (2,5 dB)	koncová (5,5 dB)	individuálna (2 dB)
2 moduly									
									
<input type="checkbox"/> Biela	NU346218	-	NU345118	NU345318	NU345218	NU345418	NU345618	NU345518	NU345018
<input type="checkbox"/> Aluminium	NU346230	-	NU345130	-	NU345230	NU345430	-	-	NU345030
<input type="checkbox"/> Béžová	NU346244	-	NU345144	-	-	NU345444	-	-	NU345044
<input type="checkbox"/> Antracit	NU346254	-	NU345154	-	NU345254	NU345454	NU345654	NU345554	NU345054
1 modul									
									
<input type="checkbox"/> Biela	NU346118	NU346818	-						-
<input type="checkbox"/> Aluminium	NU346130	NU346830	-						-
<input type="checkbox"/> Béžová	-	NU346844							
<input type="checkbox"/> Antracit	NU346154	NU346854	-						-

Centrálne dosky pre TV a SAT zásuvky





	TV/FM	R-TV/SAT
2 moduly		
		
<input type="checkbox"/> Biela	NU944018	NU944118
<input type="checkbox"/> Aluminium	-	NU944130
<input type="checkbox"/> Antracit	NU944054	NU944154

Unica



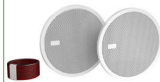

Mechanizmy

Ďalšie funkcie



Audio mechanizmy

Konektory pre reproduktory		Reproduktory (pre Bluetooth)	Bluetooth prijímač so zdrojom	Ovládanie hlasitosti
2 moduly		1 modul		2 moduly
				
<input type="checkbox"/> Biela	NU348618	NU348718	NU360118	NU360218
<input type="checkbox"/> Aluminium	NU348630	NU348730	NU360130	NU360230
<input type="checkbox"/> Běžová	NU348644	NU348744	-	NU360244
<input type="checkbox"/> Antracit	NU348654	NU348754	NU360154	NU360254
		NU3488		
Technické parametre				
		<ul style="list-style-type: none"> 2 reproduktory dodávané s 2 káblami (5 m, Φ 0,5 mm², červený a biely) Impedancia: 8 Ω 	<ul style="list-style-type: none"> Audio prijímač - 2 moduly - napätie: 15-16 V DC Napájací modul: <ul style="list-style-type: none"> - napätie: 93-265 V AC - frekvencia: 47-63 Hz Dodáva sa vrátane: <ul style="list-style-type: none"> audio prijímača zdroja napájania 	<ul style="list-style-type: none"> Max. vstupné napätie: 12 V DC Max. výstupný výkon: 9 W Pre akékoľvek množstvo reproduktorov do max 9 W

Nočné orientačné svetlo / Signálne svetlo / Núdzové svietidlo

Signalizačné svetlo 12-24 V DC	Nočné orientačné svetlo/ Signálne svetlo 230 V AC	Núdzové svietidlo
2 moduly		
		
NU3773	NU3772	NU3776
1 modul		
		
NU3774	NU3775	
Technické parametre		
<ul style="list-style-type: none"> Dodáva sa so zelenými a červenými plastovými doskami, ktoré možno umiestniť pod stredovú doštičku Farba svetla: biela Nočné orientačné svetlo 2modulové: dve možnosti nastavenia intenzity svietenia 		<ul style="list-style-type: none"> 45 lux / 25 cm Integrovaná batéria 230 V AC Doba svietenia 1 hodina

Zvuková signalizácia

	Bzučiak	Elektronický zvonček
2 moduly		
		
<input type="checkbox"/> Biela	NU378518	NU378618
<input type="checkbox"/> Aluminium	NU378530	NU378630
<input type="checkbox"/> Běžová	NU378544	NU378644
<input type="checkbox"/> Antracit	NU378554	NU378654
Technické parametre		
	<ul style="list-style-type: none"> 230 V AC, 50/60 Hz Akustická hladina: nastaviteľná od 76 do 80 dB/1 m 	<ul style="list-style-type: none"> 230 V AC, 50/60 Hz Akustická hladina: 70 dB/1m 5 melódii Maximálny počet paralelne pripojených tlačidiel k výstupu: <ul style="list-style-type: none"> - 10 bez kontrolky - alebo 3 s kontrolkou

Unica

Mechanizmy

Ďalšie funkcie

WiFi opakovač

WiFi opakovač	
2 moduly	
	
<input type="checkbox"/> Biela	NU360518
Technické parametre	
<ul style="list-style-type: none"> Opakuje a zosiluje signál WiFi prijatý z WiFi internetového routera, aby sa rozšírilo jeho pokrytie v rámci domu Časové programovanie určené na nastavenie rozsahov týkajúcich sa zapnutia a vypnutia signálu Pokrytie signálom: 15 m (vnútri) Rýchlosť prenosu dát: max 300 Mbps Komunikačný štandard: WiFi 802.11 b/g/n 2,4 GHz 100-240 V AC - 50/60 Hz Režim párovania: WPS (metóda párovania sa vyskytuje pri väčšine routeroch) a prostredníctvom stránok HTML 	



LED lampa s USB nabíjačkou

Lampa + USB nabíjačka typu A	
	
<input type="checkbox"/> Biela	NU360318
<input type="checkbox"/> Aluminium	NU360330
<input type="checkbox"/> Béžová	NU360344
<input checked="" type="checkbox"/> Antracit	NU360354
Technické parametre	
<ul style="list-style-type: none"> Integrovaná LED žiarovka 2 W, 100 lm USB 5 V DC - 2,1 A 	



Káblové vývodky

16 A	
2 moduly	
	
<input type="checkbox"/> Biela	NU386218
<input type="checkbox"/> Aluminium	NU386230
<input type="checkbox"/> Béžová	NU386244
<input checked="" type="checkbox"/> Antracit	NU386254
Technické parametre	
<ul style="list-style-type: none"> Priemer kábla: od 6 do 12 mm Bez svorkovnice 	

Ochrana

16 A	Držiak na poistky	Prúdový chránič
1 modul		
		
<input type="checkbox"/> Biela	NU363118	NU361218
<input type="checkbox"/> Aluminium	NU363130	-
<input checked="" type="checkbox"/> Antracit	NU363154	-
Technické parametre		
<ul style="list-style-type: none"> Typ poistky: cylindrická 8,3 x 31,5 mm 		<ul style="list-style-type: none"> Menovitá intenzita prúdu: 16 A Vypínacia kapacita: 3 kA Diferenčný pracovný prúd: 10 mA Testovacie tlačidlo

Záslepné kryty

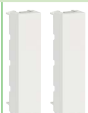
Záslepný kryt			
	2 moduly	1 modul	1/2 modulu (2 x)
			
<input type="checkbox"/> Biela	NU986618	NU986518	NU986418
<input type="checkbox"/> Aluminium	NU986630	NU986530	NU986430
<input type="checkbox"/> Béžová	NU986644	NU986544	NU986444
<input checked="" type="checkbox"/> Antracit	NU986654	NU986554	NU986454

Technické parametre: str. 107

Unica

Inštalácia:



montážne

rámčeky a krabice

Univerzálny montážny rámček Zamak

1 segment alebo 2 moduly		
Zamak	Zamak plastový	Zamak plastový s ochranným krytom pri maľovaní
		
NU7002	NU7002P	NU7002PC

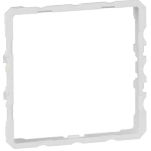
Príslušenstvo

Ochranný kryt na prístroj pri maľovaní	Adaptér	Spevňujúci rámček určený na vertikálnu inštaláciu
		
NU7802	U0.582	<input type="checkbox"/> Biela NU9580
<ul style="list-style-type: none"> Pre 2 moduly 	<ul style="list-style-type: none"> Adaptér na umiestnenie mechanizmov Nová Unica do starého montážneho rámčeka Zamak MGU7.002 	Technické parametre <ul style="list-style-type: none"> Podporný rámček do vertikálnej CMS inštalácie (napríklad stípv), aby bol prístroj umiestnený v správnej polohe.

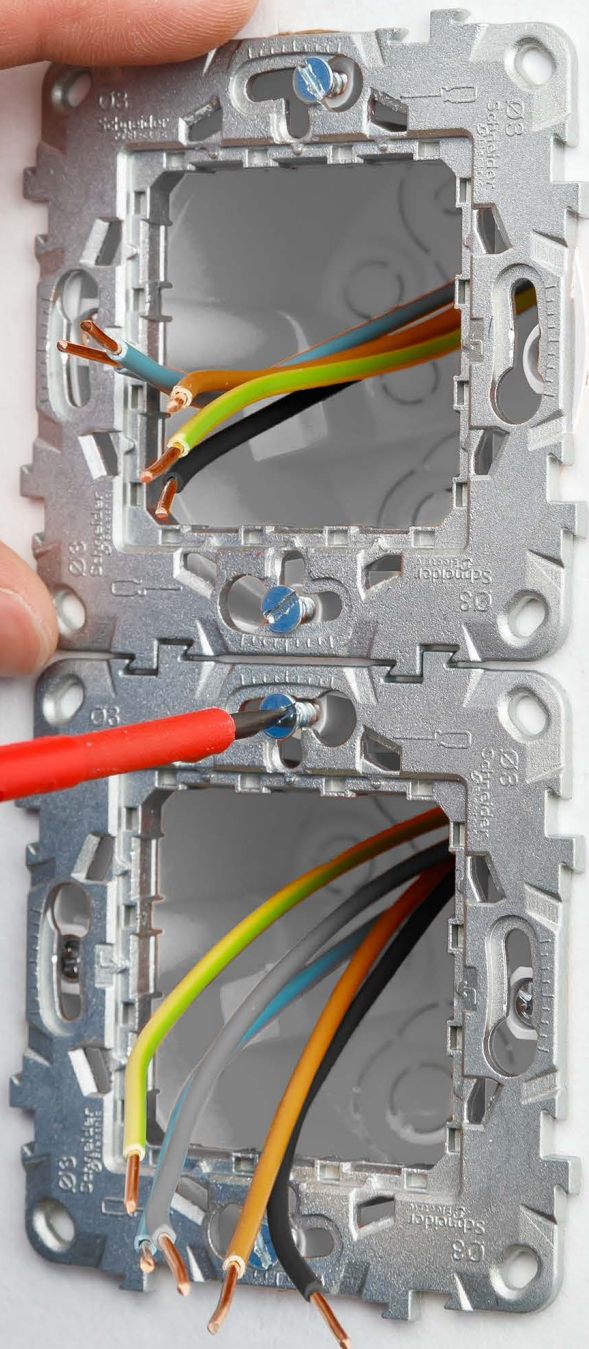
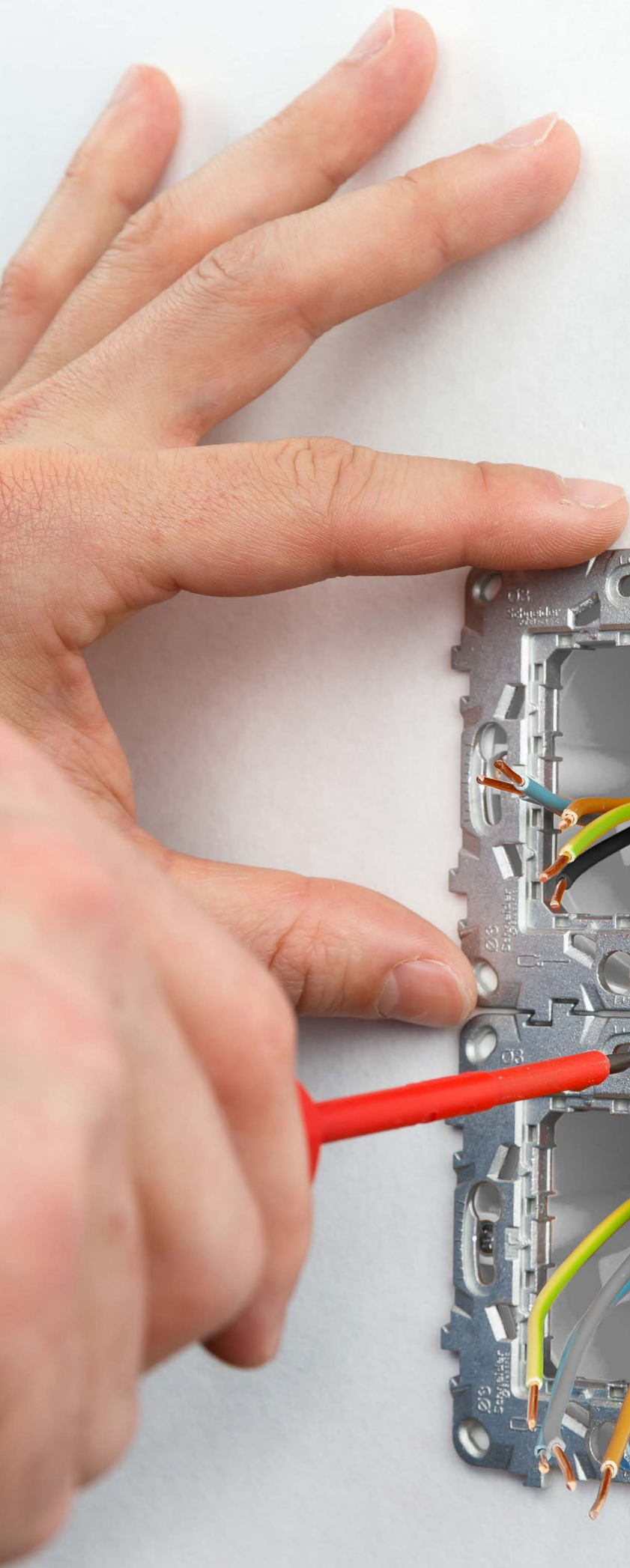

Unica









Montážní rámčky a krabice

Krabice

Krabice pod omietku

	Jednásobné	Dvojnásobné	Trojnásobné
Pre krycie rámčky Unica Studio			
			
<input type="checkbox"/> Biela	NU800218	NU800418	NU800618
<input type="checkbox"/> Béžová	NU800244	NU800444	NU800644
Pre krycie rámčky Unica Pro			
			
<input type="checkbox"/> Biela	NU840218	NU840418	NU840618

Zapustené krabice Multifix do dutých priečok

Jednásobné	Dvojnásobné	Trojnásobné	Štvornásobné
Hĺbka 40 mm			
			
IMT35914 ⁽¹⁾	IMT35924	IMT35934	IMT35944
Hĺbka 50 mm			
			
IMT35915	IMT35925	IMT35935	IMT35945

(1) balenie po 50 ks

Krabice Multifix vyhovujú skúške odolnosti proti nadmernému teplu a horeniu žeravou slučkou s teplotou 850 °C podľa požiadaviek STN EN 606701-1.

Zapustené krabice

1 modul

MGU8.601

Príslušenstvo

Priehradka	
	
IMT35994	IMT35995
Technické parametry	
• pre krabice s hĺbkou 40 mm	• pre krabice s hĺbkou 50 mm

TIP

Ak si chcete ušetriť prácu s vyrovnávaním viacnásobných prístrojov vedľa seba až v štvornásobnom rámčeku, použite univerzálne viacnásobné elektroinšalačné krabice Multifix.

Unica









Krycie rámečky

Unica

Krycie rámčeky

Štandardné krycie rámčeky

Unica Studio

		Biela	Aluminium	Běžová	Antracit
					
Jednásobný (2 mod.)		NU200218	NU200230	NU200244	NU200254
Dvojnásobný (2 x 2 mod.)		NU200418	NU200430	NU200444	NU200454
Trojnásobný (3 x 2 mod.)		NU200618	NU200630	NU200644	NU200654
Štvornásobný (4 x 2 mod.)		NU200818	NU200830	NU200844	NU200854
Päťnásobný (5 x 2 mod.)		NU201018	NU201030	NU201044	NU201054

Na vertikálnu aj horizontálnu montáž

Krycí rámček v prevedení IP44

	Biela
	
Jednásobný (2 mod.)	 NU044218
Technické parametre	
<ul style="list-style-type: none"> • Pre dva jednomodulové alebo jeden dvojmodulový prístroj 	

Unica

Krycie rámečky

Štandardné krycie rámečky

Unica Studio Color

Farba rámečka Farba podkladu	Light green biela	Red biela	Plum biela	Chocolate biela	čierna	Biela biela
						
Jednonásobný (2 mod.)	 NU280211	 NU280213	 NU280214	 NU280216	 NU280217	 NU280218
Dvojnásobný (2 x 2 mod.)	 NU280411	 NU280413	 NU280414	 NU280416	 NU280417	 NU280418
Trojnásobný (3 x 2 mod.)	 NU280611	 NU280613	 NU280614	 NU280616	 NU280617	 NU280618
Štvornásobný (4 x 2 mod.)	 NU280811	 NU280813	 NU280814	 NU280816	 NU280817	 NU280818
Farba rámečka Farba podkladu	Dark grey biela	čierna	Light grey biela	Taupe biela	čierna	Béžová béžová
						
Jednonásobný (2 mod.)	 NU280221	 NU280222	 NU280224	 NU280226	 NU280228	 NU280244
Dvojnásobný (2 x 2 mod.)	 NU280421	 NU280422	 NU280424	 NU280426	 NU280428	 NU280444
Trojnásobný (3 x 2 mod.)	 NU280621	 NU280622	 NU280624	 NU280626	 NU280628	 NU280644
Štvornásobný (4 x 2 mod.)	 NU280821	 NU280822	 NU280824	 NU280826	 NU280828	 NU280844

Na vertikálnu aj horizontálnu montáž

V rade Unica Studio Color sú rámečky dvojplášťové. Skladajú sa z farebnej prednej vrstvy a bieleho alebo čierneho plastového podkladu. K bielemu podkladu ladia najviac biele prístroje, k čiernemu podkladu antracitové.

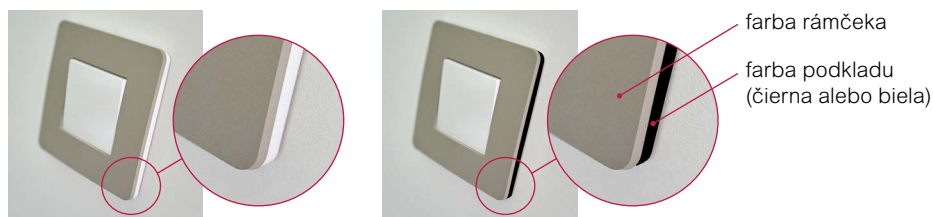







Unica

Krycie rámčeky

Štandardné krycie rámčeky

Unica Studio Metal

Farba rámčeka Farba podkladu	Bronze biela	čierna	Dark aluminium čierna	White aluminium biela	čierna	Copper biela
						
Jednásobný (2 mod.) 	NU280250M	NU280252M	NU280253M	NU280255M	NU280256M	NU280257M
Dvojnásobný (2 x 2 mod.) 	NU280450M	NU280452M	NU280453M	NU280455M	NU280456M	NU280457M
Trojnásobný (3 x 2 mod.) 	NU280650M	NU280652M	NU280653M	NU280655M	NU280656M	NU280657M
Štvornásobný (4 x 2 mod.) 	NU280850M	NU280852M	NU280853M	NU280855M	NU280856M	NU280857M

Farba rámčeka Farba podkladu	Gold biela	čierna
		
Jednásobný (2 mod.) 	NU280259M	NU280262M
Dvojnásobný (2 x 2 mod.) 	NU280459M	NU280462M
Trojnásobný (3 x 2 mod.) 	NU280659M	NU280662M
Štvornásobný (4 x 2 mod.) 	NU280859M	NU280862M

Na vertikálnu aj horizontálnu montáž

V rade Unica Studio Metal sú rámčeky dvojplášťové. Skladajú sa z farebnej prednej vrstvy a bieleho alebo čierneho plastového podkladu. K bielemu podkladu ľadia najviac biele prístroje, k čiernemu podkladu antracitové.

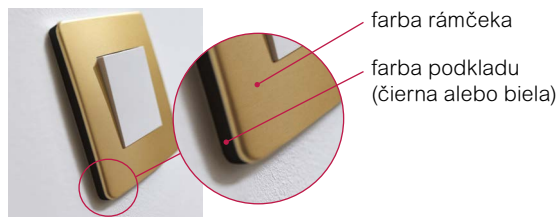
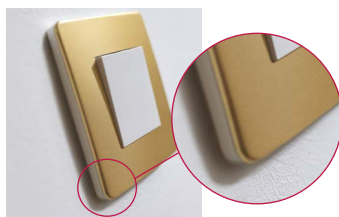







Unica

Krycie rámčeky







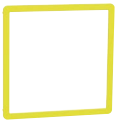

Štandardné krycie rámčeky

Unica Studio Outline

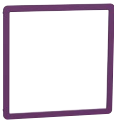
Biela	
	
Krycí rámeček	
Jednásobný (2 mod.) 	NU230218
Dvojnásobný (2 x 2 mod.) 	NU230418
Trojnásobný (3 x 2 mod.) 	NU230618
Štvornásobný (4 x 2 mod.) 	NU230818
Päťnásobný (5 x 2 mod.) 	NU231018

Na vertikálnu aj horizontálnu montáž

Unica Studio Outline





	Biela	Yellow	Red	Plum	Chocolate
Dekoratívny rámček					
	NU230018	NU230001	NU230013	NU230014	NU230016
	Light grey	Aluminium	Grey	Běžová	Antracit
Dekoratívny rámček					
	NU230024	NU230030	NU230031	NU230044	NU230054

Unica

Krycie rámcčky

Štandardné krycie rámcčky

Unica Pro

		Biela antibakteriálna
		
Jednásobný (2 mod.)		NU400220
Dvojnásobný (2 x 2 mod.)		NU400420
Trojnásobný (3 x 2 mod.)		NU400620

Biela antibakteriálna farba má rovnaký odtieň ako bežná Biela.



Unica

Krycie rámččky

Špeciálne krycie rámččky

Úzke krycie rámččky pre 1 modulový prístroj

	Biela	Aluminium	Antracit
			
1 modul 	NU200118	NU200130	NU200154

Technické parametre

- Úzke rámččky sa dodávajú vrátane úzkeho montážneho rámččka

Krycí rámček v prevedení IP44

	Biela
	
Jednonásobný (2 mod.) 	NU044218

Technické parametre

- Pre dva jednomodulové alebo jeden dvojmodulový prístroj

Krycí rámček v prevedení IP55 a rámček pre elektroinšalačnú krabicu CE60

Krabice pro montáž na omítku

	Jednonásobná	Dvojnásobná, horizontálna	Dvojnásobná, vertikálna	Trojnásobná, horizontálna
				
<input type="checkbox"/> Biela	MUR39911	MUR39914	MUR39912	MUR39913
<input checked="" type="checkbox"/> Antracit	MUR37911	MUR37914	MUR37912	MUR37713

Technické parametre

- IP55⁽¹⁾ - IK08

(1) doplnené o prístroj a kryt krabice s vekom

Rámččky pre zapustenú montáž

	Jednonásobný	Dvojnásobný, horizontálny	Dvojnásobný, vertikálny	Trojnásobný, horizontálny
				
<input type="checkbox"/> Biela	MUR39107	MUR39101	MUR39151	MUR39109
<input checked="" type="checkbox"/> Antracit	MUR34107	MUR34101	MUR34151	MUR34109

Technické parametre

- IP55⁽²⁾ - iba na plochých/hladkých stenách, IP44⁽²⁾ pri montáži na nerovné steny s MUR34007, IK08.

(2) doplnené o prístroj a kryt krabice s vekom.

Kryty

	Kryt krabice s vekom pre prístroje Nová Unica	Ochranný kryt na zapustenú montáž pre prístroje Nová Unica
		
<input type="checkbox"/> Biela	MUR39110	
<input checked="" type="checkbox"/> Antracit	MUR35110	
biela		MUR34007

Technické parametre

- IP55⁽¹⁾ - IK06

- IP44

(1) pri inštalácii v krabici alebo v rámččku

Unica

KNX

Unica



Nechajte sa rozmaznávať svojím domom

Spoločnosť Schneider Electric predstavuje technológiu pre inteligentné budovy, vďaka ktorej sa dá do jedného funkčného celku zjednotiť veľa samostatných systémov. Tie sa doteraz väčšinou riešili oddelene, čím sa vylúčila ich vzájomná spolupráca. Jednotné riešenie založené na KNX štandarde túto nevýhodu odstraňuje. KNX je systém určený na efektívne riadenie domov a budov za pomoci produktov, ktoré ponúka veľa výrobcov. Zabezpečuje vždy optimálnu spotrebu energie, komfortné ovládanie a veľa ďalších výhod.

+ Systém, ktorý šetrí vaše peniaze

KNX zabezpečí zníženie spotreby energie a vďaka tomu aj úsporu nákladov na prevádzku. Čas montáže systému je krátky, inštalácia je rýchla a bezpečná.

+ Certifikovaný systém

Všetky KNX produkty – bez ohľadu na výrobcu – sú certifikované asociáciou KONNEX, ktorá garantuje ich vzájomnú kompatibilitu.

+ Prispôsobivý a s možnosťami rozšírenia

KNX systém sa jednoducho prispôsobí vašim novým požiadavkám. Nezáleží na type budovy.

+ Celosvetovo platný štandard

KNX je celosvetovým štandardom, ktorý používa takmer 100 výrobcov po celom svete.

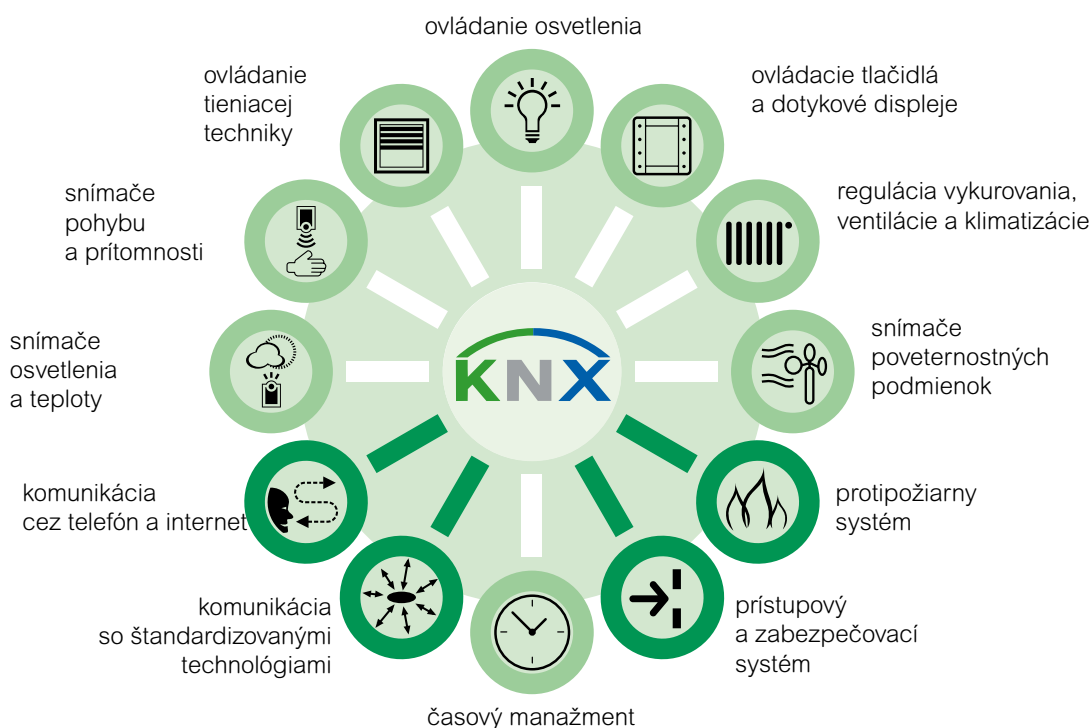

Unica KNX Ovládanie



Nasledujúce ovládacie prístroje Unica musia byť pripojené k zbernici KNX. Zbernica KNX je vedená paralelne so zdrojom napájania 230 V.

Keď sa Unica senzor aktivuje, akčný člen (napr. ovládanie roliet/žalúzií) vykoná všetky požadované spínacie príkazy.

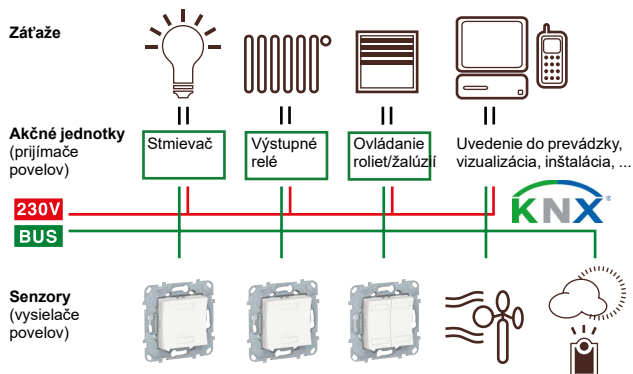
Úvod



KNX tlačidlá

Tlačidlá	2 tlačidlá a 2 modré stavové LED, s bezskrutkovými zbernicovými pripájacími svorkami	4 tlačidlá a 4 modré stavové LED, s bezskrutkovými zbernicovými pripájacími svorkami
2 moduly		
<input type="checkbox"/> Biela	NU553018	NU553118
<input type="checkbox"/> Biela antibakteriálna	NU553020	NU553120
<input type="checkbox"/> Aluminium	NU553030	NU553130
<input type="checkbox"/> Antracit	NU553054	NU553154
Technické parametre	<ul style="list-style-type: none"> • Stavová LED sa nachádza pod okienkom symbolu, ktorý sa dá odobrať. • S integrovanou zbernicovou spojkou. Zbernica sa pripája pomocou zbernicovej pripájacej svorky. Obsah: <ul style="list-style-type: none"> • So súpravou 10 symbolov: <ul style="list-style-type: none"> - 2 x symbol so svetelným otvorom, - 1 x symbol „1“, - 1 x symbol „0“, - 2 x symbol na stlmenie, - 2 x symbol pre roletu, - 2 x symbol (nulový vodič). • So zbernicovou pripájacou svorkou. 	<ul style="list-style-type: none"> • Stavová LED se nachází pod okénkem symbolu, které lze odebrat. • S integrovanou sběrniceovou spojkou. Sběrnice se připojuje pomocí sběrniceové připojovací svorky. Obsah: <ul style="list-style-type: none"> • So súpravou 20 symbolov: <ul style="list-style-type: none"> - 4 x symbol so svetelným otvorom, - 2 x symbol „1“, - 2 x symbol „0“, - 4 x symbol na stlmenie, - 4 x symbol pre roletu, - 4 x symbol (nulový vodič). • So zbernicovou pripájacou svorkou.
	Funkcia KNX softvéru: Zopnutie, prepínanie, stlmenie (jednoduché/dvojité), funkcia „slepá“ (jednoduchá/dvojitá), spustenie pulznej hrany 1-, 2-, 4- alebo 8-bit telegramami (rozlíšenie medzi krátkodobou a dlhodobou prevádzkou), pulzné hrany s 2-bit telegramami (rozlíšenie medzi krátkodobou a dlhodobou prevádzkou), 8-bit lineárny regulátor, obnovenie scény, uloženie scény, deaktivácia funkcia.	



Unica

Antibakteriálna
ponuka

Spínače 10 AX - 250 V AC

	Jednopolové r.1	Striedavé r.6	Križové r.7
2 moduly			
<input type="checkbox"/> Biela antibakteriálna	NU320120	NU320320	NU320520
1 modul			
<input type="checkbox"/> Biela antibakteriálna	NU310120	NU310320	NU310520
Technické parametre			
<ul style="list-style-type: none"> • Zapojenie: bezskrútkové svorky • Vodiče: 1 až 2,5 mm² plné/pramienkové • Možnosť podsvietenia spínačov LED kontrolkami NU9825A, NU9823AM a NU9825AZ v kombinácii s klapkami s priezorom 			

INFO

Biela antibakteriálna farba má rovnaký odtieň ako bežná Biela.



Tlačítka 10 A - 250 V AC

	Tlačidlo 1/0 bez symbolu	Tlačidlo 6/0 s popisovým poľom	Tlačidlo s orientačnou kontrolkou 1/0So bez symbolu
2 moduly			
<input type="checkbox"/> Biela antibakteriálna	NU320620	NU324620	NU320620N
1 modul			
<input type="checkbox"/> Biela antibakteriálna	NU310620		
Technické parametre			
<ul style="list-style-type: none"> • Zapojenie: bezskrútkové svorky • Vodiče: 1 až 2,5 mm² plné/pramienkové • Možnosť podsvietenia spínačov LED kontrolkami NU9825A, NU9823AM a NU9825AZ v kombinácii s klapkami s priezorom 			

Antibakteriálna ponuka

Spínače a tlačidlá, špeciálne ovládače

Príslušenstvo - kontrolky

LED kontrolky	12-24 V DC	250 V AC	
	biela	červená	biela
			
	NU9823AM	NU9825A	NU9825AZ

Technické parametre

Příkon	0,15 mA	1,5 mA	0,05 mA
--------	---------	--------	---------

LED kontrolky sú vybavené dlhými vodičmi na zapojenie zo zadnej strany mechanizmu. Všetky sa dajú použiť aj v prípade orientačnej alebo signalizačnej funkcie.

Pružina na zmenu spínača na tlačidlo



S520299





Technické parametre

- Súprava 10 pružiniek, ktoré sa dodávajú s nástrojom určeným na prestavanie polohy

Ovládač ventilátora

	Striedavý - 10 A
2 moduly	
<input type="checkbox"/> Biela antibakteriálna	NU320320VMC

Príslušenstvo - klapky

Klapky	bez symbolu	s priezorom
2 moduly		
<input type="checkbox"/> Biela antibakteriálna	NU920020	NU920020N
1 modul		
<input type="checkbox"/> Biela antibakteriálna	NU910020	NU910020N

Ovládač na rolety/žalúzie

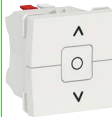
	Prepínač - 6 A
2 moduly	
<input type="checkbox"/> Biela antibakteriálna	NU320820

Ovládač tlačidlový so šnúrkou

	Tlačidlo 6/0 - 10 A
2 moduly	
<input type="checkbox"/> Biela antibakteriálna	NU322620

Technické parametre







- Zapojenie: bezskrútkové svorky
- Vodiče: 1 až 2,5 mm² plné/pramienkové
- Dĺžka lanka: 1 m

Unica

Antibakteriálna ponuka

Stmievачe

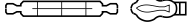
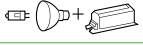
Stmievач



	Univerzálny stmievач	Kompenzačný modul LED
2 moduly		
<input type="checkbox"/> Biela antibakteriálna	NU351420	
Modul kompenzácie zaťaženia		CCT90501
Maximálne zaťaženie		
LED žiarovky 230 V 	RC: 5...100 VA RL: 5...20 VA	
Žiarovky 230 V 	5...200 W	
Halogénové lampy 230 V 	5...150 W	
NN elektronický transformátor 	5...150 VA	
12 V vinutý transformátor 	5...150 VA	
Technické parametre		
<ul style="list-style-type: none"> • Dial'kové ovládanie s neobmedzeným počtom pomocných tlačidiel • Automatická detekcia záťaže • Konfigurácia vodičov bez nulového vodiča • Pripojenie pomocou skrutkovej svorky • Pamäťová funkcia • Automatická ochrana proti preťaženiu, ochrana proti prehriatiu, ochrana proti skratu 		<ul style="list-style-type: none"> • Menovité napätie: 230 VAC • Rozsah frekvencie: 50 - 60 Hz • Stratový výkon: 2 W max. • Inštalácia: prepájacie krabice, v svietidle alebo vo vedľajšom rozvážači, zapojenie medzi nulovým vodičom a tlmenu fázou.

Unica

Antibakteriálna ponuka

Zásuvky

Zásuvky s uzemňovacím kolíkom 250 V, 16 A, 2P+PE

90°	Štandard	Skrytá	Nezámenná
2 moduly			
			
<input type="checkbox"/> Biela antibakteriálna	NU305920	NU305220	-
<input checked="" type="checkbox"/> Červená	NU305903	NU305203	NU305103
<input checked="" type="checkbox"/> Zelená	NU305906	NU305206	-
Technické parametre			
<ul style="list-style-type: none"> • 2P+E - 16 A - 250 V • S clonkami • Bezskrútkové svorky (okrem NU305103) • Farebné označenie uvoľňovacích tlačidiel podľa francúzskej normy 			

45°	Standardní
2 moduly	
	
<input type="checkbox"/> Biela antibakteriálna	NU304920
<input checked="" type="checkbox"/> Červená	NU304903
<input checked="" type="checkbox"/> Zelená	NU304906
Technické parametre	
<ul style="list-style-type: none"> • 2P+E - 16 A - 250 V • S clonkami • Bezskrútkové svorky 	

Unica

Antibakteriálna ponuka

Dátové / telefónne / TV zásuvky

Centrálne dosky RJ45

	Pre konektor S-One Konektor RJ45		Kryt RJ45 Keystone/Systimax	Kryt RJ45 2 x Keystone/Systimax	Kryt RJ45 4 x Keystone/Systimax
	rovná	šikmá			
2 moduly					
<input type="checkbox"/> Biela antibakteriálna	 NU941120	 NU940720	 NU946120	-	-
<input type="checkbox"/> Biela antibakteriálna	 NU942020	-	-	-	-
1 modul					
<input type="checkbox"/> Biela antibakteriálna	 NU941020	 NU940620	 NU946020	-	-
4 moduly					
<input type="checkbox"/> Biela antibakteriálna	-	-	-	 NU946220	 NU946320

Technické parametre

- Rovná: s clonkou a priestorom na štítok
- Šikmá: s priestorom na štítok

Televízne zásuvky

	TV Samec, individuálny (1,5 dB)	FM/TV/SAT individuálny (2 dB), (1 kábel)
2 moduly		
<input type="checkbox"/> Biela antibakteriálna	 NU346220	 NU345020
1 modul		
<input type="checkbox"/> Biela antibakteriálna	 NU346120	-

Centrálna doska pre TV zásuvky

	R-TV/SAT
<input type="checkbox"/> Biela antibakteriálna	 NU944120



Antibakteriálna ponuka

Ďalšie funkcie a KNX prístroje

Záslepky

Záslepky	
2 moduly	
	
<input type="checkbox"/> Biela antibakteriálna	NU986620
1 modul	
	
<input type="checkbox"/> Biela antibakteriálna	NU986520

Tlačidlá KNX





Tlačidlá	2 tlačítka a 2 modré stavové LED, bezšroubovými sběrniceovými přípojeovacími svorkami	4 tlačítka a 4 modré stavové LED, s bezšroubovými sběrniceovými přípojeovacími svorkami
2 moduly		
		
<input type="checkbox"/> Biela antibakteriálna	NU553020	NU553120
Technické parametre		
	<ul style="list-style-type: none"> • Stavová LED sa nachádza pod okienkom symbolu, ktorý sa dá odobrať. • S integrovanou zbernicovou spojkou. Zbernica sa pripája pomocou zbernicovej pripájacej svorky. Obsah: <ul style="list-style-type: none"> • So súpravou 10 symbolov: <ul style="list-style-type: none"> - 2 x symbol so svetelným otvorom, - 1 x symbol „1“, - 1 x symbol „0“, - 2 x symbol na stlmenie, - 2 x symbol pre roletu, - 2 x symbol (nulový vodič). • So zbernicovou pripájacou svorkou. 	<ul style="list-style-type: none"> • Stavová LED sa nachádza pod okienkom symbolu, ktorý sa dá odobrať. • S integrovanou zbernicovou spojkou. Zbernica sa pripája pomocou zbernicovej pripájacej svorky. Obsah: <ul style="list-style-type: none"> • So súpravou 20 symbolov: <ul style="list-style-type: none"> - 4 x symbol so svetelným otvorom, - 2 x symbol „1“, - 2 x symbol „0“, - 4 x symbol na stlmenie, - 4 x symbol pre roletu, - 4 x symbol (nulový vodič). • So zbernicovou pripájacou svorkou.
<p>Funkcia KNX softvéru: Zopnutie, prepínanie, stlmenie (jednoduché/dvojité), funkcia „slepá“ (jednoduchá/dvojitá), spustenie pulznej hrany 1-, 2-, 4- alebo 8-bit telegramami (rozlíšenie medzi krátkodobou a dlhodobou prevádzkou), pulzné hrany s 2-bit telegramami (rozlíšenie medzi krátkodobou a dlhodobou prevádzkou), 8-bit lineárny regulátor, obnovenie scény, uloženie scény, deaktivácia funkcia.</p>		

Unica





Antibakteriálna ponuka

Krycie rámčeky a Unica System+

Unica Pro

		Biela antibakteriálna
		
Jednásobný (2 mod.)		NU400220
Dvojnásobný (2 x 2 mod.)		NU400420
Trojnásobný (3 x 2 mod.)		NU400620

Unica System+ - centrálné jednotky pre montáž nad omietku

	2 rady x 8 modulů	2 rady x 10 modulů	2 stĺpce x 4 moduly	3 stĺpce x 4 moduly	4 stĺpce x 4 moduly
					
<input type="checkbox"/> Biela antibakteriálna	NU121820	NU121020	NU122420	NU123420	NU124420

Pozn. Jeden modul 22,5x45 mm znamená, že do centrálnej jednotky NU121820 sa zmestí až 16 jednomodulových prístrojov alebo 8 dvojmodulových.

Unica System+ - zapustené centrálné jednotky

	2 rady x 8 modulů	2 rady x 10 modulů	3 stĺpce x 4 moduly
			
<input type="checkbox"/> Biela antibakteriálna	NU171820	NU171020	NU173420

Unica System+

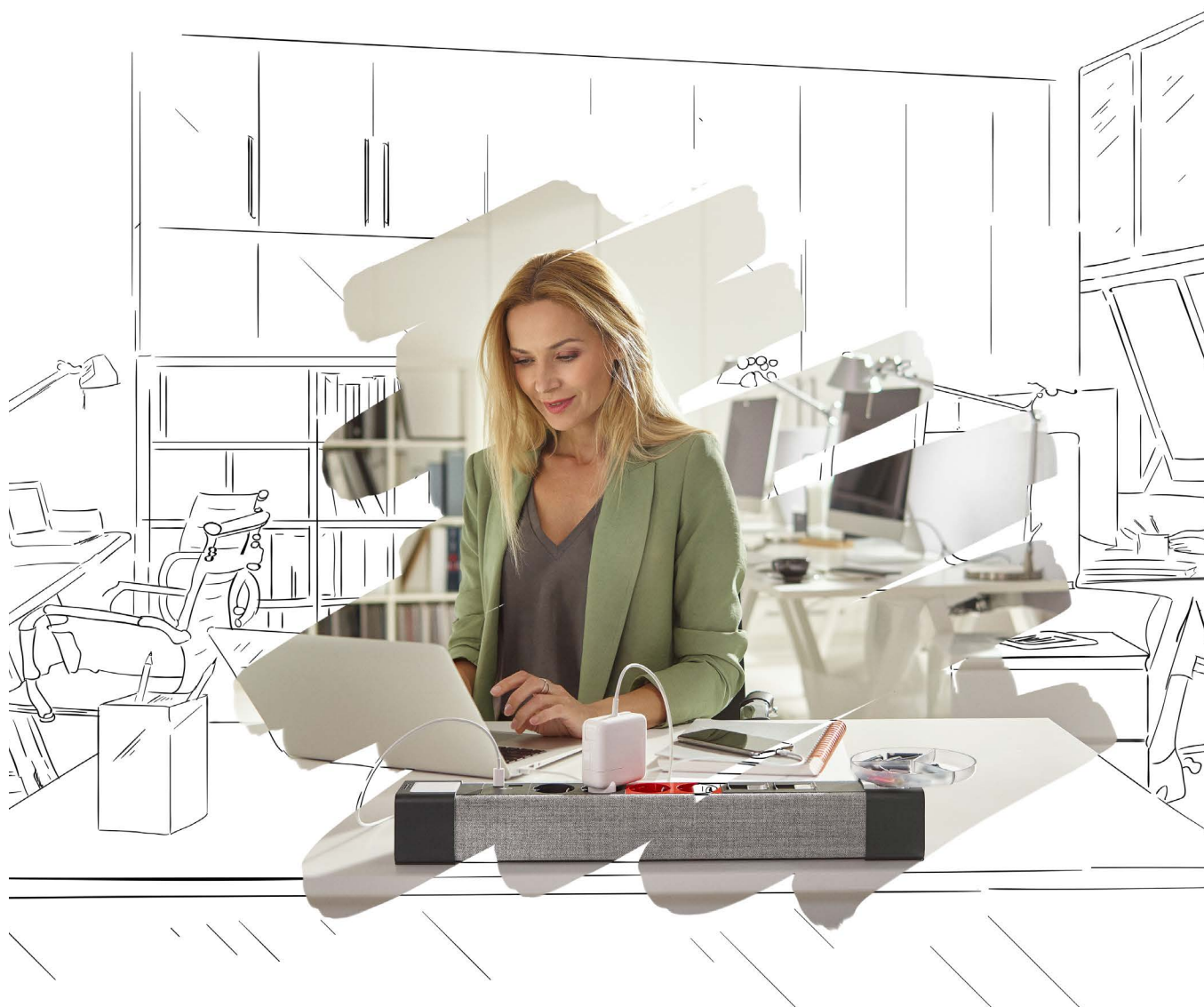

Odpoveď na potreby moderného pracovného priestoru

Moderné kancelárie sú rozmanitým prostredím, ktoré prepája otvorený priestor, zasadacie miestnosti, zábavné a relaxačné priestory a dokonca aj vnútorné záhrady. Zabezpečenie spoľahlivého prístupu k napájaniu pre každého si za takých okolností vyžaduje kreatívne a flexibilné riešenia.

Unica System+ túto potrebu spĺňa. Modulárne riešenie, ktoré sa dá rýchlo nainštalovať a jednoducho preusporiadať, poskytuje bezprecedentnú flexibilitu a prvotriednu estetiku a doplní tak dynamiku a štýl nejedného moderného pracovného priestoru.

Bez ohľadu na veľkosť alebo umiestnenie kancelárie vám Unica System+ vylepší zážitok v práci, a to od podlahy až po strop s využitím týchto prvkov:

- Podlahové zásuvky a krabice
- Samostatné stolové jednotky
- Modulárne stolové jednotky
- Príslušenstvo na spravovanie káblov

Objavte jedinečnú kombináciu funkcie a štýlu

Prémiový vzhľad a dojem

V systéme **Unica System+** navrhnutom dizajnérskym laboratóriom Schneider Electric sa snúbi krása s inteligenciou. Hladké, ergonomické tvary prístrojov sú jemné a minimalistické, zatiaľ čo dômyselné detaily, ako sú držiaky káblov, ergonomické rukoväte a protišmykové vzory, dodávajú ich charakteru punc a extra pohodlie.

Unica System+ sa vyznačuje nádhernými textilnými povrchmi od **Kvadrat**, renomovanej dánskej spoločnosti, ktorá je vysoko cenená architektmi, umelcami, dizajnérmi a výrobcami nábytku.



Neobmedzené možnosti

Unica System+ je modulárne riešenie navrhnuté tak, aby maximalizovalo funkčnosť každého metra štvorcového kancelárskej plochy. Široký výber funkcií možno kombinovať a vytvárať tak prístroje, ktoré sa prispôbia jednotlivcovi.



Sloboda zmeny

Aby sme udržali krok s potrebami spoločností a ich zamestnancami, pri vývoji radu **Unica System+** sa kládol dôraz na prispôbivosť jeho produktov. Všetky prístroje sa dajú ľahko namontovať alebo odmontovať a niektoré výrobky, ako napr. stolové moduly a stolové boxy, vedia používatelia podľa potreby ľahko premiestniť. Funkcie v prístrojoch viete upgradovať tak, že vymeníte modul alebo pridáte požadované príslušenstvo.



Pohodlie na dosah ruky

Samostatné stolové moduly a boxy

Samostatné stolové jednotky **Unica System+**, dostupné v troch veľkostiach - XS, S a L, vedia zlepšiť prístup k napájaniu a konektivitu na akomkoľvek stole.

Stolový box XS



Stolový box S

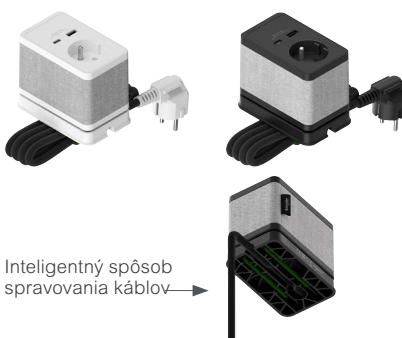

Stolové boxy XS

Extra malé jednotky ponúkajú rôzne konfigurácie funkcií: zásuvka a USB, USB A a USB C a bezdrôtová nabíjačka. Montujú sa na stoloch do otvorov 60 mm a môžu byť vybavené priehľadným vekom, ktoré sa dá otvoriť až na 180 stupňov. K dispozícii sú dve farby: Antracit a Biela.

Stolové boxy S

Boxy sa montujú na stôl alebo na akýkoľvek iný povrch pomocou zabudovanej, pogumovanej svorky, jednoducho sa používajú a, kedykoľvek bude treba, umožnia prístup k napájaniu. Stolové jednotky S sú k dispozícii s prémiovým látkovým potiahom, vrátane kábla, ponúkajú estetický prvotriedny produkt a pohodlie pri používaní.



Inteligentný dizajn našich stolových boxov ocenila aj medzinárodná porota zložená zo 132 odborníkov na dizajn z viac ako 20 krajín. "Box sa veľmi jednoducho inštaluje. Výrobok vďaka jednoduchému dizajnu a používaniu navrhutej textílie dobre ladí s jemnejším dizajnom bytových interiérov."



Medzi praktické funkcie podlahových krabíc patrí:

- Gumový káblový výstup, vysokoestetický a flexibilný
- Robustné snímateľné veko, odolné proti kopnutiu a s posilneným závesom
- Ergonomické držadlo veka na jednoduché otváranie

Podlahové krabice Unica System+ M, L a XL sú plne kompatibilné so všetkými elektroinštalačnými prístrojmi nová Unica.

Funkčné podlahy

Podlahové zásuvky a krabice

Podlahové zásuvky XS

Tieto jednoduché zásuvkové krabice, vyrobené z brúsenej nehrdzavejúcej ocele, sú odolné a pripravené na hrubú manipuláciu. Podlahové zásuvky sú k dispozícii v jednej veľkosti a dvoch tvaroch a sú vybavené vekom, ktoré sa dá otvoriť až na 180 stupňov, a tým sa umožní ľahký prístup k elektrickej zásuvke. Pri betónových a zdvojených podlahách sú k dispozícii rôzne možnosti montáže. Všetky podlahové zásuvky majú krytie IP44.

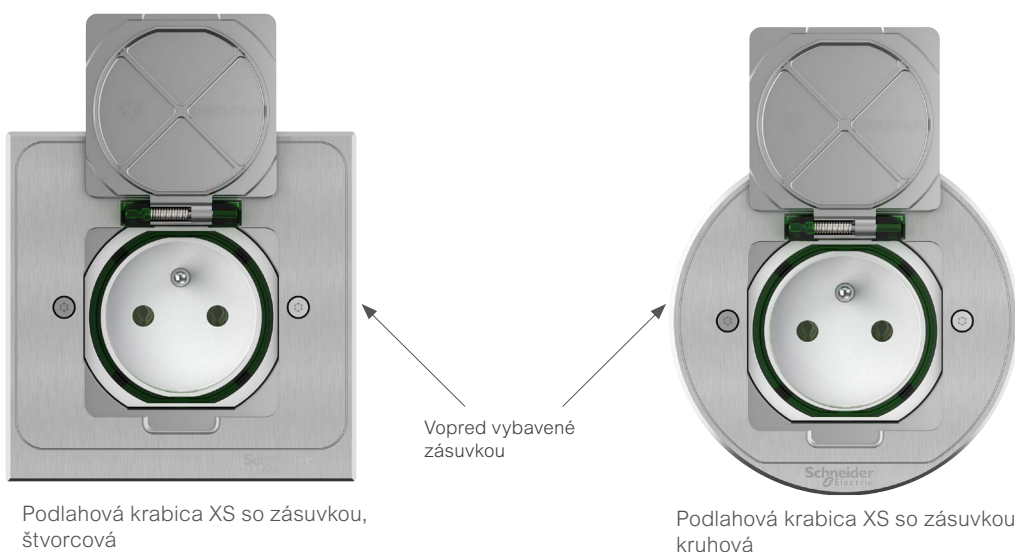

Podlahové krabice

Dostupné v troch veľkostiach: M, L, XL a v dvoch povrchových úpravách: plast a kov. Podlahové krabice sú pripravené tak, aby vyhovovali rôznym potrebám a povrchovým úpravám podláh. Nastaviteľné rámečky možno prispôsobiť rôznym výškam podlahy. Elektroinštalačné prístroje sa namontujú len jedným zacvaknutím a pevne sa zaistia zamykacím mechanizmom. Podlahové krabice sú plne kompatibilné so všetkými elektroinštalačnými prístrojmi nová Unica.



Podlahová krabica L, plastová



Podlahová krabica M, kovová

Užitočné detaily

Káblový manažment a centrálny jednotky určené pre viac prístrojov

Príslušenstvo na spravovanie káblov

S produktami pre káblový manažment **Unica System+** budete mať svoje káble a šnúry ľahko na poriadku. Toto príslušenstvo je dostupné v rôznych farbách a veľkostiach a dá sa prispôbiť štýlu komponentov **Unica System+**.



Podlahové lišty vám pomáhajú skryť samostatné káble z estetických aj bezpečnostných dôvodov.



Samouzatváracie **káblové objímky** držia zapojené káble pokope.



Káblové svorky pomáhajú pri vedení malých zväzkov káblov a bránia tomu, aby sa zamotali.



Priechodky perfektne zapadnú do stola a bezpečne odvedú káble preč z dohľadu.

Centrálny jednotky

Centrálny jednotky **Unica System+** sú určené na zapustenú montáž a montáž nad omietku. So širokou paletou veľkostí, vodorovným a zvislým usporiadaním a tromi povrchovými úpravami – Biela (vrátane antibakteriálnej), Antracit a Aluminium – ľahko nájdete vhodné riešenie pre akýkoľvek interiér. Centrálny jednotky sa dodávajú ako kompletná súprava bez vnútorných prístrojov. Sú plne kompatibilné s mechanizmami **Nová Unica**.

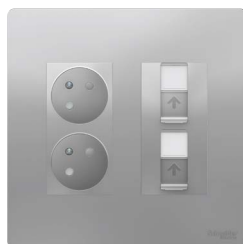
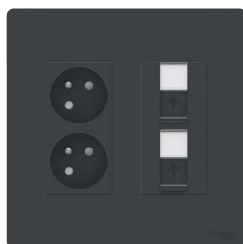
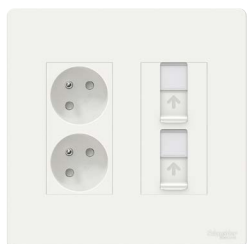

Montáž nad omietku



Zapustená montáž

Unica



Unica System+

Kompletné centrálné jednotky a príslušenstvo



Horizontálne centrálné jednotky určené na montáž nad omietku

	2 rady x 8 modulů	2 rady x 10 modulů
		
☐ Biela	NU121820	NU121020
▒ Aluminium	NU121830	NU121030
■ Antracit	NU121854	NU121054



Vertikálne centrálné jednotky určené na montáž nad omietku

	2 stĺpce x 4 moduly	3 stĺpce x 4 moduly	4 stĺpce x 4 moduly
			
☐ Biela	NU122418	NU123418	NU124418
▒ Aluminium	NU122430	NU123430	NU124430
■ Antracit	NU122454	NU123454	NU124454





Horizontálne zapustené centrálné jednotky

	2 rady x 8 modulů	2 rady x 10 modulů
		
☐ Biela	NU171820	NU171020
▒ Aluminium	NU171830	NU171030
■ Antracit	NU171854	NU171054

Vertikálne zapustené centrálné jednotky

	2 stĺpce x 4 moduly	3 stĺpce x 4 moduly	4 stĺpce x 4 moduly
			
☐ Biela	NU172418	NU173418	NU174418
▒ Aluminium	NU172430	NU173430	NU174430
■ Antracit	NU172454	NU173454	NU174454

Montážne príslušenstvo

Prepájacia prechodka pre centrálné jednotky na povrch	Montážny rámček	Kovová priehradka na zapustené krabice	Adaptér na DIN lištu
			
U22.805	NU7204P	NU9802	NU9801
Technické parametry			
	<ul style="list-style-type: none"> • pre vertikálne riešenia 		<ul style="list-style-type: none"> • na inštaláciu prístrojov Acti 9 (1 alebo 2 moduly po 18 mm)

Unica System+

Podlahové krabice

Podlahová krabica so zásuvkou

Typ	Farba	Materiál	Rozmery A/B/C (mm)		Počet ks v balení	Katalógové číslo
Podlahová krabica XS so zásuvkou						
Podlahová krabica so zásuvkou na zapustenie do betónu alebo zdvojenej podlahy. Vopred vybavený zásuvkou. Dostupné v hranatom alebo kruhovom tvare, aby vyhovovali rôznym podlahovým materiálom. Stupeň krytia IP44, odolnosť IK08. Veko je možné otvoriť až do uhla 180°. Prevádzková teplota -5 až 40°C.						



Podlahová krabica XS so zásuvkou 250V/16A - štvorcová	Šedá	Kov	43/90/90		1	INS52102
--	------	-----	----------	--	---	-----------------

Podlahová krabica XS so zásuvkou 250V/16A - kruhová	Šedá	Kov	43/90/90		1	INS52103
--	------	-----	----------	--	---	-----------------

Krabica na zaliatie do betónu pre podlahové krabice XS

Krabica na liate betónové podlahy s poterom určená na zapustenú montáž, vrátane utesneného krytu. S pevnými rúrkovými výstupmi a nastaviteľným krúžkom so závitovou skrutkou, nastaviteľný 0-15 mm. Výstupy vybavené poistnými podložkami z nehrdzavejúcej ocele. Určené na použitie v betónových podlahách.



Krabica na zaliatie do betónu pre podlahové krabice XS	Šedá	PE-HD	58/136/71		5	IMT36142A
---	------	-------	-----------	--	---	------------------

Vzduchotesná inštalčná krabica pre podlahové krabice XS

Krabica určená pre zdvojené podlahy na zapustenú montáž do technických/zdvojených podláh. Vzduchotesná. Určené na použitie v kombinácii s podlahovou zásuvkou XS.



Vzduchotesná inštalčná krabica pre podlahové krabice XS	Bielá	PP/TPE	47/71/71		5	IMT35032A
--	-------	--------	----------	--	---	------------------

Inštalácia

Inštalčná hĺbka

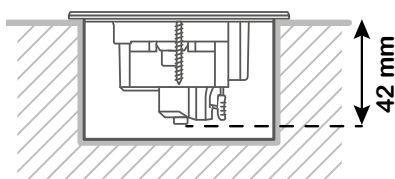

Inštalácia do liatej betónovej podlahy

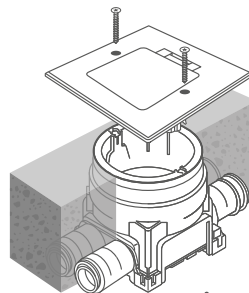

 IMT36142A

Inštalácia do zdvojenej podlahy

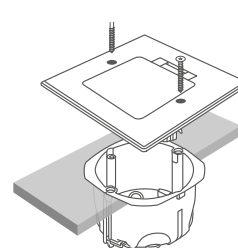

 IMT35032A

Unica

Unica System+

Podlahové krabice

Podlahové krabice

Typ	Farba	Materiál	Rozmery A/B/C (mm)		Počet ks v balení	Katalógové číslo
-----	-------	----------	--------------------	---	-------------------	------------------

Podlahové krabice, plastové

Kompletné podlahové krabice vrátane montážnych rámečkov pre prístroje Nová Unica s priamou montážou 45x45, montážnych krabíc pre rámečky, rýchlopínacími svorkami a veká s gumovými káblovými vývodmi. Konštrukcia je špeciálne tvarovaná tak, aby znížila vonkajší tlak (podlahová krabica L obsahuje deliacu priehradku). Veko na rýchlu montáž na telo krabice. Dá sa osadiť s podlahovým materiálom do hrúbky 6 mm. Montážne rámečky sa zacvaknú do tela krabice. Výška montážneho rámečka sa dá nastaviť do troch polôh. Stupeň krytia IP20.

Podlahová krabica je vhodná pre dvojmodulárne prístroje Nová Unica 45x45 mm/štvormodulárne prístroje 45x90 mm (1 modul pre podlahovú krabicu = 2modulárny Unica prístroj 45x45).



Podlahová krabica M - 4modulárna*	Šedá	Plast	70/200/200		1	INS52120
Podlahová krabica L - 6modulárna*	Šedá	Plast	70/200/275		1	INS52122
Podlahová krabica L - 8modulárna*	Šedá	Plast	70/200/275		1	INS52124
Podlahová krabica XL - 12modulárna*	Šedá	Plast	70/224/345		1	INS52126

Podlahové krabice, kovové

Kompletné kovové podlahové krabice vrátane montážnych rámečkov pre prístroje Nová Unica s priamou montážou 45x45, montážnych krabíc pre rámečky, rýchlopínacími svorkami a veká s gumovými káblovými vývodmi. Konštrukcia je špeciálne tvarovaná tak, aby znížila vonkajší tlak (podlahová krabica L obsahuje deliacu priehradku). Veko na rýchlu montáž na telo krabice. Dá sa osadiť s podlahovým materiálom do hrúbky 15 mm. Montážne rámečky sa zacvaknú do krytu. Výška montážneho rámečka sa dá nastaviť do troch polôh. Stupeň krytia IP20.

Podlahová krabica je vhodná pre dvojmodulárne prístroje Nová Unica 45x45 mm/štvormodulárne prístroje 45x90 mm (1 modul pre podlahovú krabicu = 2modulárny Unica prístroj 45x45).













Podlahová krabica M - 4modulárna*	Šedá	Kov	82/200/200		1	INS52121
Podlahová krabica L - 6modulárna*	Šedá	Kov	82/200/275		1	INS52123
Podlahová krabica L - 8modulárna*	Šedá	Kov	82/200/275		1	INS52125
Podlahová krabice XL - 12modulárna*	Šedá	Kov	82/224/345		1	INS52127

* 1 modul pre podlahovú krabicu = 2modulárny Unica prístroj 45x45. Príklad: do podlahovej krabice M - 4modulárne INS52120 sa zmestia 4 zásuvky NU305918E

Unica System+

Podlahové krabice

Náhradné príslušenstvo

	Typ	Farba	Materiál	Rozmery A/B/C (mm)		Počet ks v balení	Katalógové číslo
	Montážne rámčeky pre prístroje Nová Unica s priamou montážou 45x45						
	Montážny rámček pre podlahové krabice, robustná spevnená konštrukcia na elimináciu bočných tlakov. Rámček 2modulárny je určený pre podlahovú krabicu M a L. Rámček 4modulárny, vrátane priehradky, je určený pre podlahovú krabicu L. Rámček 3modulárny je určený pre podlahovú krabicu XL. Všetky montážne rámčeky obsahujú zamykaciu funkciu, aby sa zaistilo správne uloženie do podlahovej krabice.						
	Montážny rámček do podlahovej krabice - 2modulárny*	Biela	PC	45/65/150		5	INS52150
	Montážny rámček do podlahovej krabice - 4modulárny*	Biela	PC	45/65/230		5	INS52151
	Montážny rámček do podlahovej krabice - 3modulárny*	Biela	PC	45/65/180		5	INS52152
	Montážna krabica pre montážne rámčeky Unica						
	Zadná časť určená na kombináciu s montážnym rámčekom, aby spĺňal IP20. Montážna krabica 2modulárna je určená pre podlahovú krabicu M a L. Montážna krabica 4modulárna je určená pre podlahovú krabicu L. Montážna krabica 3modulárna je určená pre podlahovú krabicu XL.						
	Montážna krabica pre 2modulárne rámčeky	Zelená	PC	23/65/125		10	INS52153
	Montážna krabica pre 4modulárne rámčeky	Zelená	PC	23/65/205		10	INS52154
	Montážna krabica pre 3modulárne rámčeky	Zelená	PC	23/65/157		10	INS52155
	Výplň veka, linoleum						
	Výplň veka určená na použitie do veka podlahových krabíc. Zospodu vybavená samolepiacou páskou. Ak sa má výplň veka použiť do kovovej podlahovej krabice, budete potrebovať špeciálny dištančný materiál v hrúbke 9 mm.						
	Výplň veka lino do podlahovej krabice M	Antracit	Linoleum	6/124/165		1	INS52156
	Výplň veka lino do podlahovej krabice L	Antracit	Linoleum	6/124/242		1	INS52158
	Výplň veka lino do podlahovej krabice XL	Antracit	Linoleum	6/147/314		1	INS52160
	Výplň veka, nehrdzavejúca oceľ						
	Výplň veka určená na použitie do veka podlahových krabíc. Navrchu vybavená ochrannou fóliou a zospodu mäkkou gumovou vrstvou so samolepiacou páskou. Ak sa má výplň veka použiť do kovovej podlahovej krabice, budete potrebovať špeciálny dištančný materiál v hrúbke 9 mm.						
	Výplň veka nehrdzavejúca oceľ do podlahovej krabice M	-	Nehrdzavejúca oceľ	6/124/165		1	INS52157
	Výplň veka nehrdzavejúca oceľ do podlahovej krabice L	-	Nehrdzavejúca oceľ	6/124/242		1	INS52159
	Výplň veka nehrdzavejúca oceľ do podlahovej krabice XL	-	Nehrdzavejúca oceľ	6/147/314		1	INS52161
	Káblový výstup pre podlahové krabice						
	Káblový výstup určený na použitie do veka podlahovej krabice. Je vyrobený z pružného gumového materiálu. Nasadený na veko. Možno ho použiť ako náhradu už existujúceho káblového výstupu.						
	Káblový výstup pre podlahovú krabicu M-L	Antracit	Guma	10/32/95		2	INS52162
	Káblový výstup pre podlahovú krabicu XL	Antracit	Guma	10/32/125		2	INS52163

Unica

Unica System+

Podlahové krabice - technické informácie

Inštalačné krabice do betónu					
		INS52120	INS52122	INS52124	INS52126
Kovové Inštalačné krabice do betónu					
Unica System+					
	INS52001	☑	-	-	-
	INS52002	-	☑	☑	-
	INS52003	-	-	-	☑
Optiline					
	ISM50343	☑	-	-	-
	ISM50342	-	☑	☑	-
	ISM50340	-	-	-	☑
Plastové Inštalačné krabice do betónu					
Optiline					
	ISM50320	☑	-	-	-
	ISM50330	-	☑	☑	-

Technické parametre

- Ohňovzdornosť PA6: UL94 V2 (3,2 mm)
- Ohňovzdornosť PC/ABS: UL 94 HB (bezhalogenová)
- Izolačná pevnosť PC/ABS: 19 kV/mm
- Stupeň krytia: IP20
- Stupeň odolnosti: IK08
- Bodová záťaž podľa IEC60670-23: minimálne 50 kg / 1 cm²
- Nosnosť: minimálne 660 kg

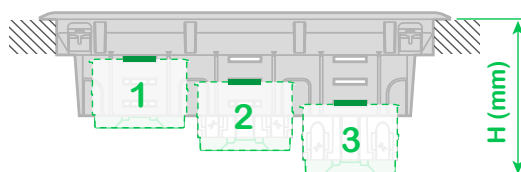

Výška podlahy

	H (mm)	
	A	B
1	72	79
2	87	94
3	102	109

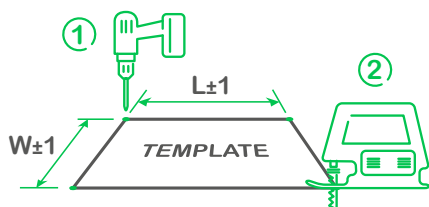

Rozmery otvorov



	Size	W(mm)	L(mm)
	INS52120 M	179	178
	INS52122 L	178	255
	INS52124 XL	201	327

Unica

Unica System+

Stolový box S

Stolový boxy S

Typ	Farba	Materiál	Rozmery A/B/C (mm)	Počet ks v balení	Katalógové číslo
Stolový box S					
Stolová jednotka na upínanie sa o stôl pomocou pružinovej úchytky. Netreba žiadne náradie ani vŕtať do stola. Prenosná jednotka, dá sa ľahko uvoľniť a znovu pripevniť. Dodáva sa so zásuvkou a USB zásuvkami typu A+C. Vopred zapojená jednotka s káblom v dĺžke 2 m a zástrčkou na priame pripojenie k napájaniu. Súčasťou je aj elastická páska na manipuláciu s káblom naspodku. Jednoduchý a ergonomický prístup na dĺžku celej ruky. Hrúbka stola max. 45 mm. Menovité hodnoty: 16 A / 250 V, USB 5 V / 3,1 A.					
Stolový box S so zásuvkou + USB nabíjačkou A+C	Biela/Šedá	PA6/textilie	140/60/110	1	INS44052
Stolový box S so zásuvkou + USB nabíjačkou A+C	Antracit/Šedá	PA6/textilie	140/60/110	1	INS44053



Inštalácia



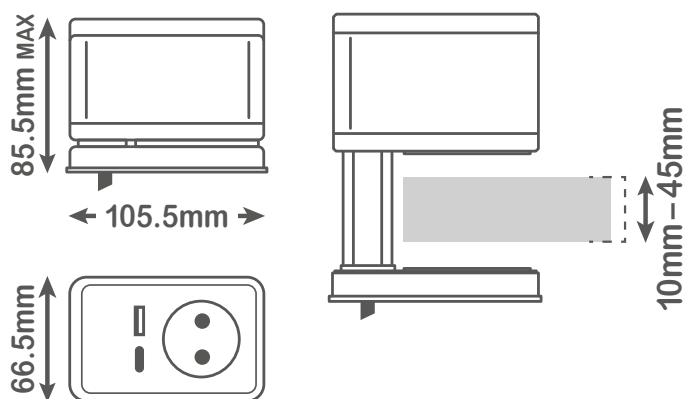

Rozmery



Unica System+

Stolový box XS

Stolový boxy XS

Typ	Farba	Materiál	Rozmery A/B/C (mm)	Počet ks v balení	Katalógové číslo	
Stolový box XS						
Stolová jednotka určená na zapustenie do otvoru v stole s priemerom Ø 60 mm. K dispozícii v rôznych kombináciách, USB alebo napájanie a USB. Vopred zapojená jednotka s káblom v dĺžke 2 m a zástrčkou na priame pripojenie k napájaniu. Dodáva sa s poistným krúžkom určeným na bezpečnú montáž na stôl. Jednoduchý a ergonomický prístup na dĺžku celej ruky.						
 P148121	Stolový box XS so zásuvkou 250V/16A + nabíjačkou USB typ A, 3,1A	Biela	PC	Ø 84/63	1	INS44006
		Antracit	PC	Ø 84/63	1	INS44007
 P148118	Stolový box XS s nabíjačkou USB A+C, 3,1A	Biela	PC	Ø 84/63	1	INS44008
		Antracit	PC	Ø 84/63	1	INS44009
Priehľadný kryt						
Priehľadné veko ako príslušenstvo k stolovej jednotke XS vybavené napájacou zásuvkou a/alebo USB zásuvkou. Služí ako ochrana zásuvky proti prachu a kvapalinám. Stolová jednotka XS a priehľadné veko majú stupeň krytia IP42. Viditeľnosť a intuitívne používanie vďaka priehľadnosti.						
 P148134	Priehľadný kryt IP42 pre stolový box	Transparentný	Priehľadný PC	Ø 84/7	1	INS44031
Stolový box XS						
Stolová jednotka XS s bezdrôtovým nabíjaním určená na zapustenie do otvoru v stole s priemerom Ø 60 mm. Jednotka s káblom s dĺžkou 2 m a USB typu A pre priame pripojenie do USB zásuvky 3.0 alebo nabíjačky. Bezdrôtová nabíjačka má stupeň krytia IP44 a certifikáciu Qi. Nabíjačka je vybavená LED a zvukovou indikáciou. Vstup USB DC 5V/2A. Dodáva sa s poistným krúžkom určeným na bezpečnú montáž na stôl. Jednoduchý a ergonomický prístup na dĺžku celej ruky.						
 P148156	Stolový box XS s bezdrôtovou nabíjačkou	Antracit	PC	Ø 84/63	1	INS44010
Vykružovák						
Vykružovač na vyvrtanie otvoru do stola s priemerom Ø 60 mm. Určený na prípravu na montáž stolnej jednotky XS a káblovej priechodky.						
 P148388	Vykružovák Ø 60 mm	Černá	Kov	Ø 60/114	1	INS44030

Inštalácia

Rozmery

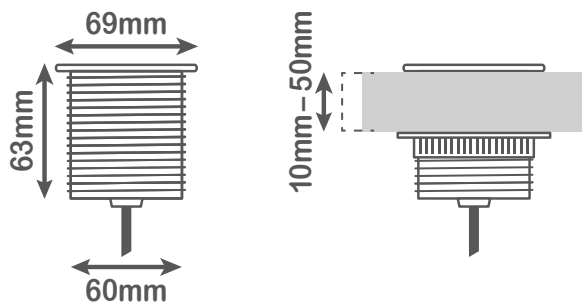

Produkty pre káblový manažment

Typ	Farba	Materiál	Rozmery A/B/C (mm)		Počet ks v balení	Katalógové číslo
Podlahový káblový prívod						
Vedenie káblov na podlahe. Flexibilné riešenie, pevné, aby sa po nej mohlo chodiť, možnosť roztiahnutia/predĺženia (700/1000 mm), jednoduché zavedenie a vychádzanie káblov pozdĺž vedenia, poskytujúce plnú ochranu káblov. V prípade potreby väčších dĺžok sa prívod dá spojiť. Ďalšie montážne príslušenstvo so skrutkami na upevnenie pod stôl.						
Podlahový káblový prívod	Čierna	Plast	24/90/700		1	INS61200
	Strieborná	Plast	24/90/700		1	INS61201
Upevňovacia súprava pre káblový prívod	Čierna	Plast	15/55/25		1	INS61202
Samosťahovací obal na káble						
Samosťahovací obal na káble určený na usporiadanie káblov na stole alebo pod stolom. Jednoduché vloženie káblov dovnútra a vyvedenie káblov cez objímku. Netreba žiadne ďalšie náradie.						
Samosťahovací obal na káble malý (Ø 15 mm)	Čierna	Syntetické vlákno	Ø 15/2000		1	INS61203
Samosťahovací obal na káble stredný (Ø 30 mm)	Čierna	Syntetické vlákno	Ø 30/2000		1	INS61205
Samosťahovací obal na káble veľký (Ø 40 mm)	Čierna	Syntetické vlákno	Ø 40/2000		1	INS61207
Samosťahovací obal na káble veľký (Ø 40 mm)	Biela	Syntetické vlákno	Ø 40/2000		1	INS61208
Káblová príchytka						
Káblové príchytka, upevnené lepiacou páskou, určené na vedenie malých zväzkov káblov na stôl alebo pod stôl. Jednoduchý spôsob, ako usporiadať káble na stole alebo ako ich schovať pod stôl.						
Káblová príchytka	Biela	Plast	19/85/18		5	INS61209
Káblová priechodka						
Priechodky sa montujú do otvorov v doske stola s priemerom Ø 60 mm alebo Ø 80 mm. Na vedenie káblov cez stôl a uľahčenie inštalácie. Kryt s nastaviteľným otočným otváraním.						
Káblová priechodka Ø 80 mm	Biela	Plast	Ø 94/25		2	INS61211
	Čierna	Plast	Ø 94/25		2	INS61212
Káblová priechodka Ø 60 mm	Biela	Plast	Ø 71/24		2	INS61214
	Čierna	Plast	Ø 71/24		2	INS61215
Priechodky sa montujú do otvorov v doske stola s priemerom Ø 60 mm alebo Ø 80 mm. Na vedenie káblov cez stôl a uľahčenie inštalácie. Kryt s otvorom.						
Káblová priechodka Ø 80 mm	Anodizovaná	Hliník	Ø 89/15		1	INS61210
Káblová priechodka Ø 60 mm	Anodizovaná	Hliník	Ø 67/15		1	INS61213



Unica

Technické
informácie

Unica

Zapojenia

Spínače

Spínače a tlačidlá

Príklady zapojenia

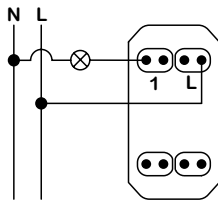

1 modul - Jednopolový spínač
Tlačidlo

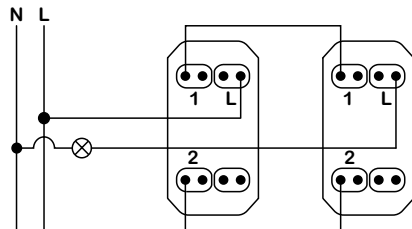

1 modul - Dva striedavé prepínače
(schodisková kombinácia)

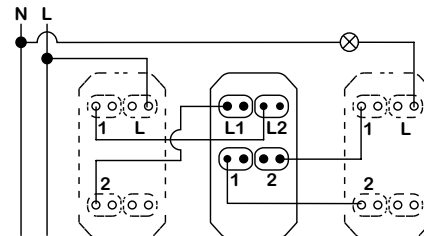

1 modul - Dva striedavé prepínače a prepínač krížový

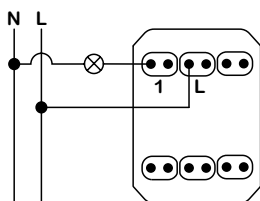

2 moduly - Jednopolový spínač
Tlačidlo

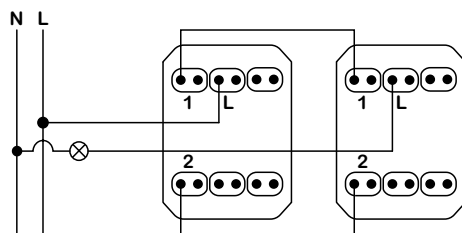

2 moduly - Dva striedavé prepínače
(schodisková kombinácia)

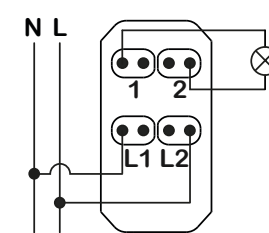

Dvojpolový spínač

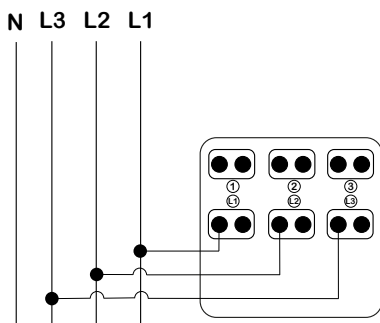

Trojpolový spínač (sporákový)

Spínače a tlačidlá so signalizačnou kontrolkou

Príklady zapojenia

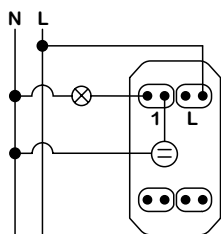

1 modul - Jednopolový spínač so signalizačnou kontrolkou

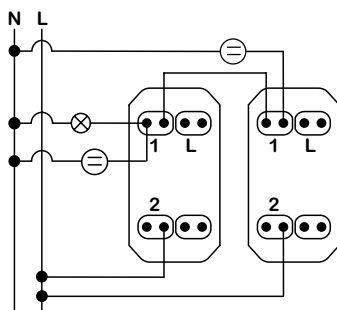

1 modul - Dva striedavé prepínače so signalizačnou kontrolkou

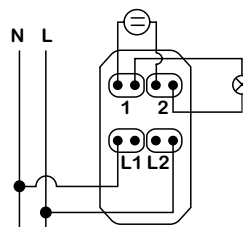

Dvojpolový spínač so signalizačnou kontrolkou

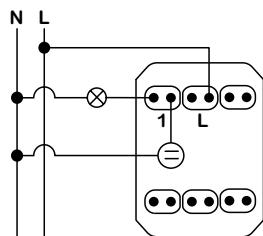

2 moduly - Jednopolový spínač so signalizačnou kontrolkou

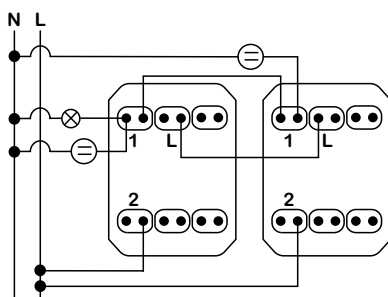

2 moduly - Dva striedavé prepínače so signalizačnou kontrolkou

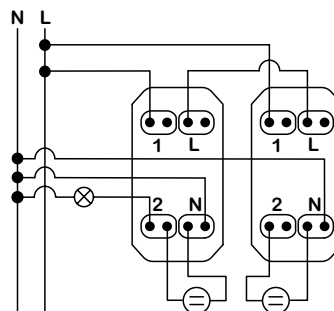

1 modul - Dva striedavé prepínače so signalizačnou kontrolkou a s pripojením nulového vodiča

Spínače a tlačidlá s orientačnou kontrolkou

Príklady zapojenia

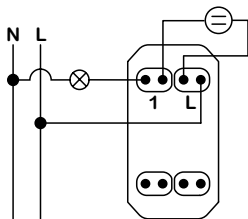

1 modul - Jednopolový spínač a tlačidlo s orientačnou kontrolkou

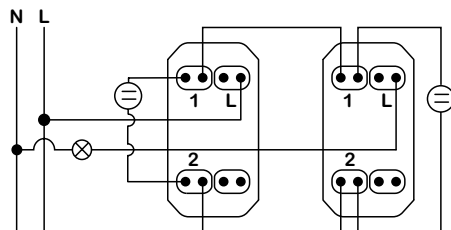

1 modul - Dva striedavé prepínače s orientačnou kontrolkou

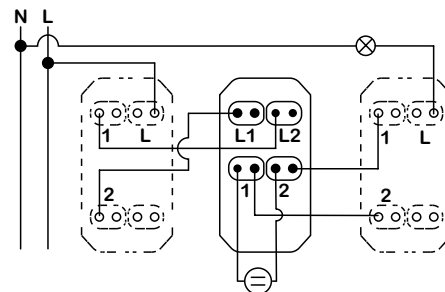

1 modul - Dva striedavé prepínače + 1 križový s orientačnou kontrolkou

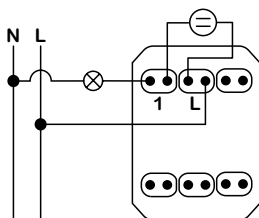

2 moduly - Jednopolový spínač s orientačnou kontrolkou

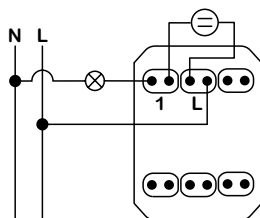

2 moduly - Tlačidlo s orientačnou kontrolkou

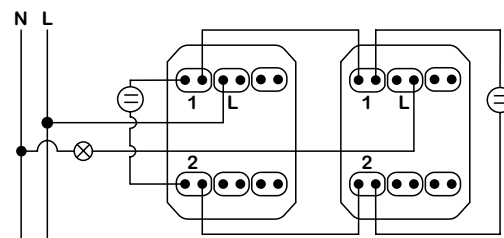

2 moduly - Dva striedavé prepínače s orientačnou kontrolkou

Unica

Zapojenia

Spínače s kontrolkou

LED kontrolka pre spínače

NU9825AZ
 NU9825A
 NU9823AM

Produkty

NU9823AM / NU9825AZ (biela LED):

- Určené pre orientačnú funkciu
- Aplikácia ako lokalizácia pre: jednopólový spínač, striedavý prepínač, tlačidlo, krížový prepínač.

NU9825A (červená LED):

- Určené pre funkciu indikácie
- Aplikácia ako pripojenie indikátorov pre: jednopólový spínač, striedavý prepínač, dvojpólový spínač.

Technické údaje

NU9823AM

- Napájanie: DC 12 V ... 24 V
- Spotreba: 0,15 mA
- Barva LED: biela
- Použitie: orientačná funkcia
- Teplota prevádzková: -5 až 40 °C
- Teplota skladovania: -5 až 50 °C
- Teplota prepravná: -5 až 50 °C

NU9825A

- Napájanie: AC 250 V
- Spotreba: 1,5 mA
- Barva LED: červená
- Použitie: signalizačná funkcia
- Teplota prevádzková: -5 až 40 °C
- Teplota skladovania: -5 až 50 °C
- Teplota prepravná: -5 až 50 °C

NU9825AZ

- Napájanie: AC 250 V
- Spotreba: 0,05 mA
- Barva LED: biela
- Teplota prevádzková: -5 až 40 °C
- Teplota skladovania: -5 až 50 °C
- Teplota prepravná: -5 až 50 °C

Zapojenie

Schéma	Opis	Biela	Červená
1 modul			
	Jednopólový spínač (r.1)	(A)	(E)
	Tlačidlo (r.1/0)	(B)	-
	Striedavý prepínač (r.6)	(C)	(F)
	Striedavý prepínač s nulovou svorkou (r.6)	-	(G)
	Krížový prepínač (r.7)	(D)	-
	Dvojpólový spínač (r.2)	-	(H)
2 moduly			
	Jednopólový spínač (r.1)	(I)	(L)
	Tlačidlo (r.1/0)	(J)	-
	Striedavý prepínač (r.6)	(K)	(M)

Montáž

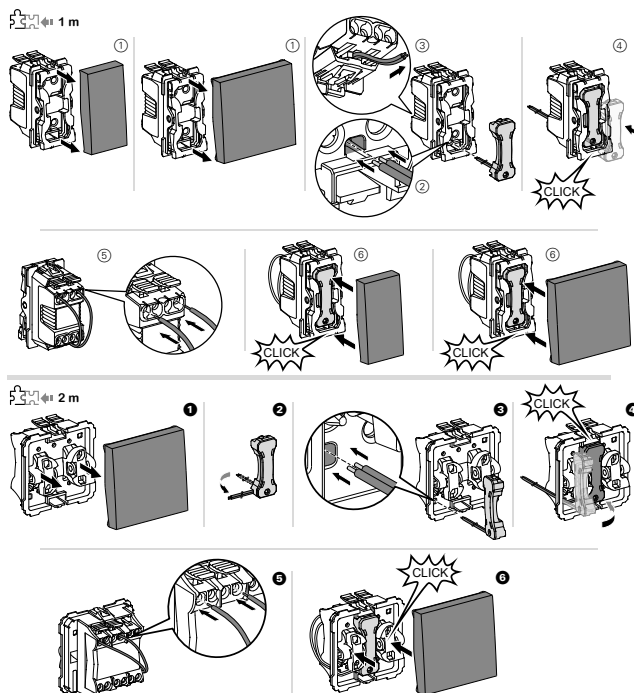

Zapojenie

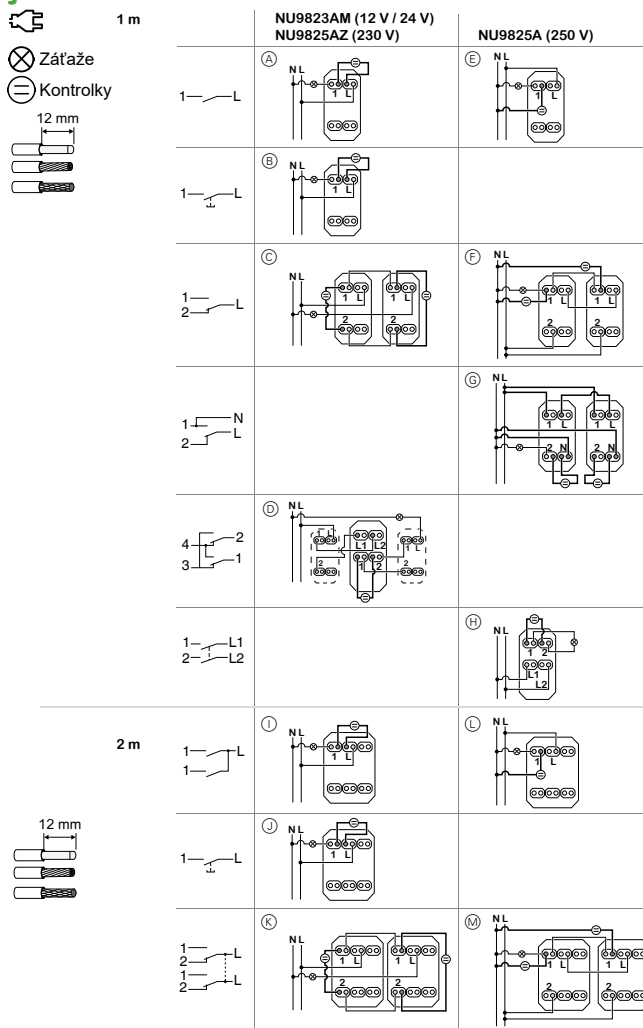

Univerzálny otočný stmievač LED

NU35141●●

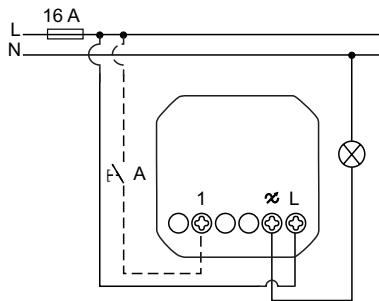

Detektor pohybu 10 A

NU3525●●

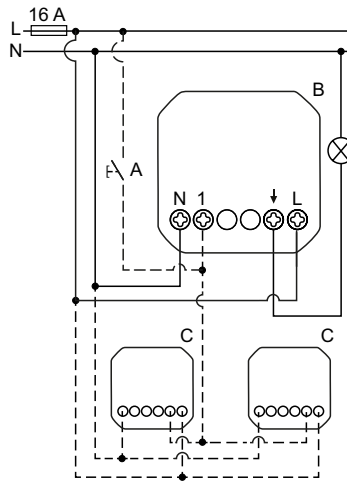

Detekcia pohybujúcich sa zdrojov tepla (napr. osoby)

Časový spínač 10 A

NU3535●●

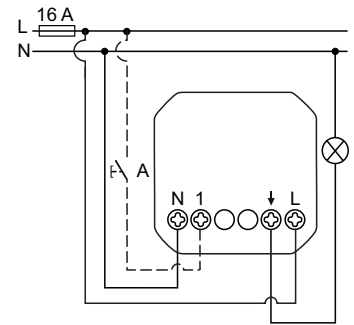

Manuálne vypnutie alebo reštartovanie času fázy zopnutia počas zopnutého stavu

Podlahové termostaty 10 A

NU3503●●

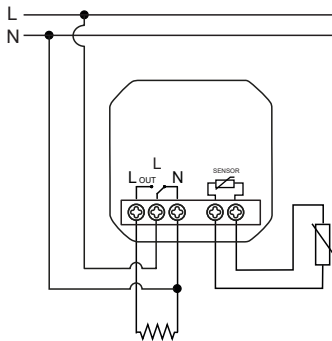

Izbové termostaty 8 A

NU3501●●

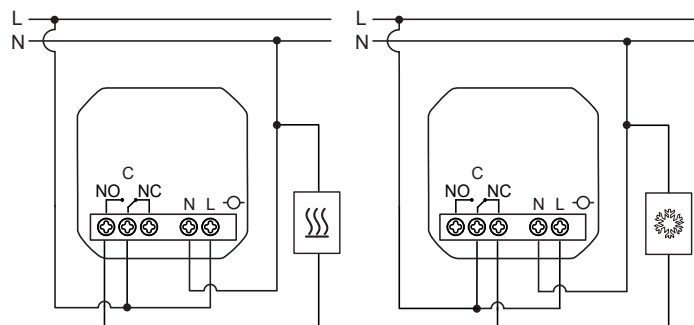

Elektronický kartový spínač 8 A

NU3540●●

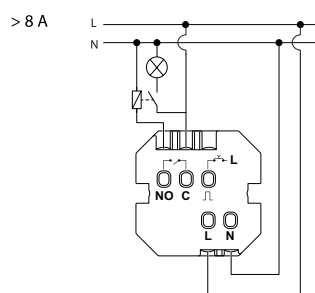
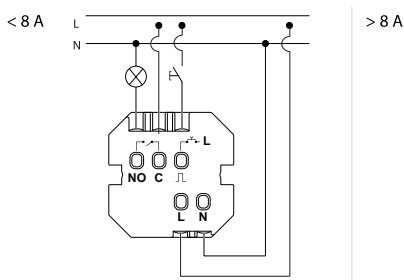

Kompenzačný modul LED

CCT90501

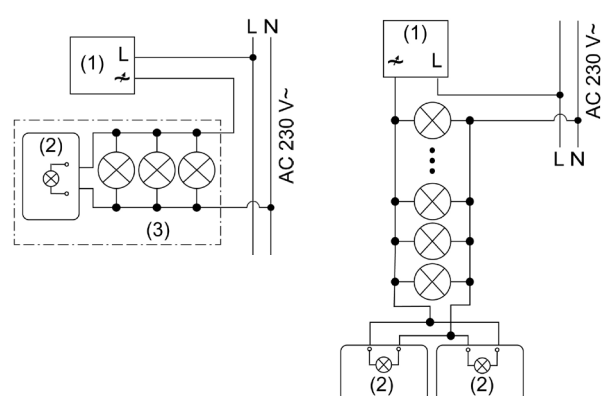

Unica

Zapojenia

Zariadenie zvyšujúce komfort

Univerzálny stmievací modul LED, 4-100 VA (5-200W)

CCT99100

Typy použitia

- Univerzálny stmievač LED osvetlenia, ktorý umožňuje stmievať okrem 230 V LED záťaží aj ďalšie druhy záťaží (žiarovky a halogénové lampy).
- Montuje sa do elektroinštalačnej krabice pod akékoľvek obyčajné prístrojové tlačidlo.
- Je možné vymeniť bežný jedнопólový spínač r.1 za univerzálny stmievací LED modul s tlačidlom, zapájajú sa iba dva vodiče.
- Možnosť zapojenia niekoľkých tlačidiel (limitované dĺžkou pripojenia 20 m).

Technické údaje

- Menovité napätie: 230 V, 50 Hz
- Nulové vodiče: nevyžaduje sa
- Pripájacie svorky: pre vodiče max. 2,5 mm²
- Celková dĺžka kabeľáže: max. 20 m pre 3vodičový kábel NYM

Zníženie záťaže o	Spôsob inštalácie
25 %	V dutých stenách*
	Niekoľko kombinovaných stmievačov inštalovaných dokopy*
30 %	V krabici umiestnenej na povrchu (jednoduchá alebo dvojnásobná – pre 2 stmievače)
50 %	V krabici umiestnenej na povrchu (trojnásobná – pre 3 stmievače)

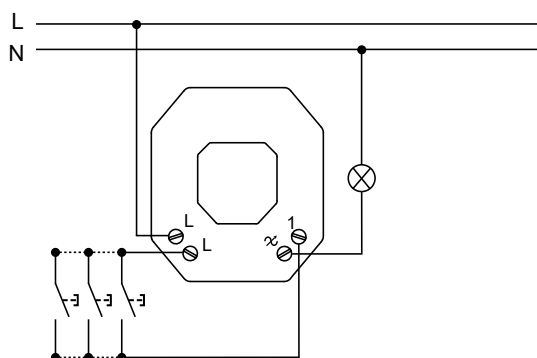
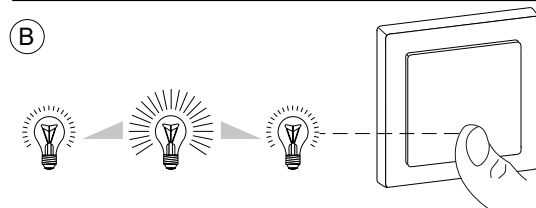
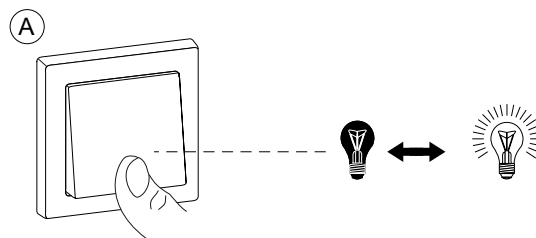

Typy záťaží

	1	2	3	4	5	6	7	8	9
Max. W/VA	200	150	200	200	NO	NO	100	NO	NO
Min. W/VA	5	5	5	5	NO	NO	4	NO	NO

- 1 – Žiarovky
- 2 – Halogénové lampy 230V
- 3 – Halogénové lampy s feromagnetickými alebo elektronickými transformátormi
- 4 – Halogénové lampy s toroidnými transformátormi
- 5 – Žiarivkové lampy s konvenčnými alebo s tlmiacimi elektronickými predradníkmi (1- 10 V)
- 6 – Kompaktné žiarivky
- 7 – LED žiarovky
- 8 – Ventilátory
- 9 – Elektrické ohrievače

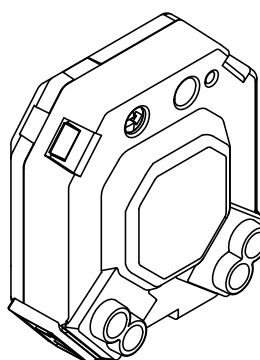
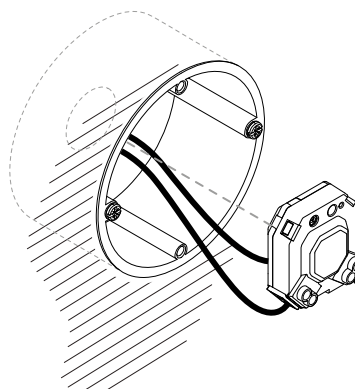

Unica

Zapojenia

Zásuvky

Zásuvka s prepäťovou ochranou

NU3059●●EP

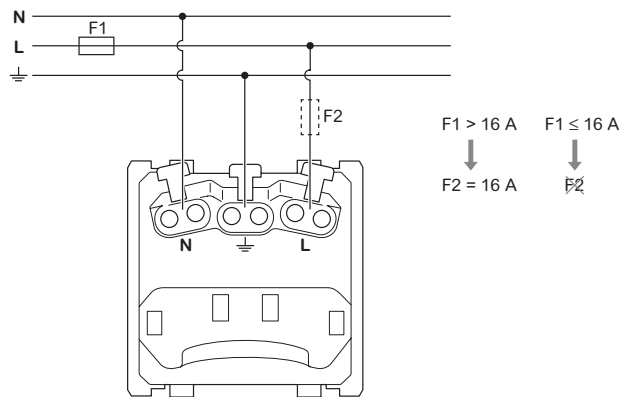
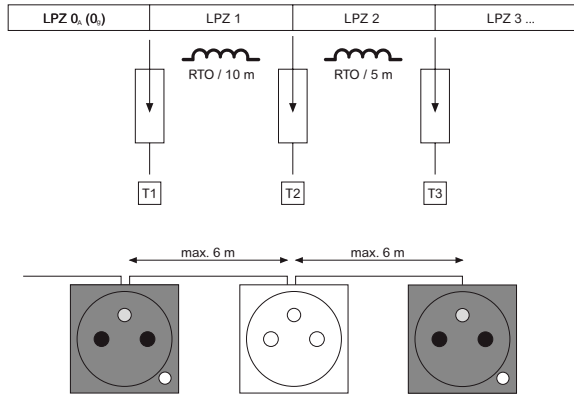

USB dátový konektor

NU3429●●

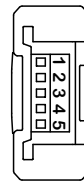

1	Vbus (5V DC)	█
2	D-	█
3	D+	█
4	GND	█
5	⏏	█

Unica

Zapojenia

USB nabíjačky

USB nabíjačky

Typ A: **NU3428●●** (1 modul) - **NU3418●●** (2 moduly)

Typ A + C: **NU3018●●** (2 moduly)

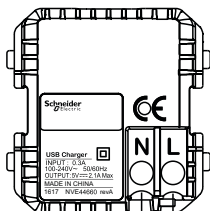

100-240V~ [N / L2
L / L1]

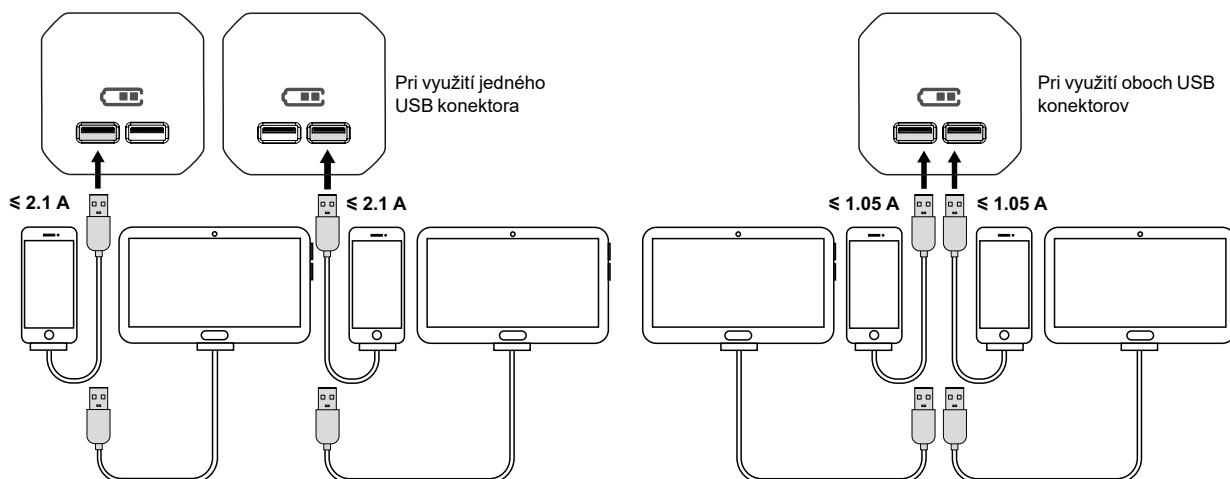

Pripojenie USB typu A

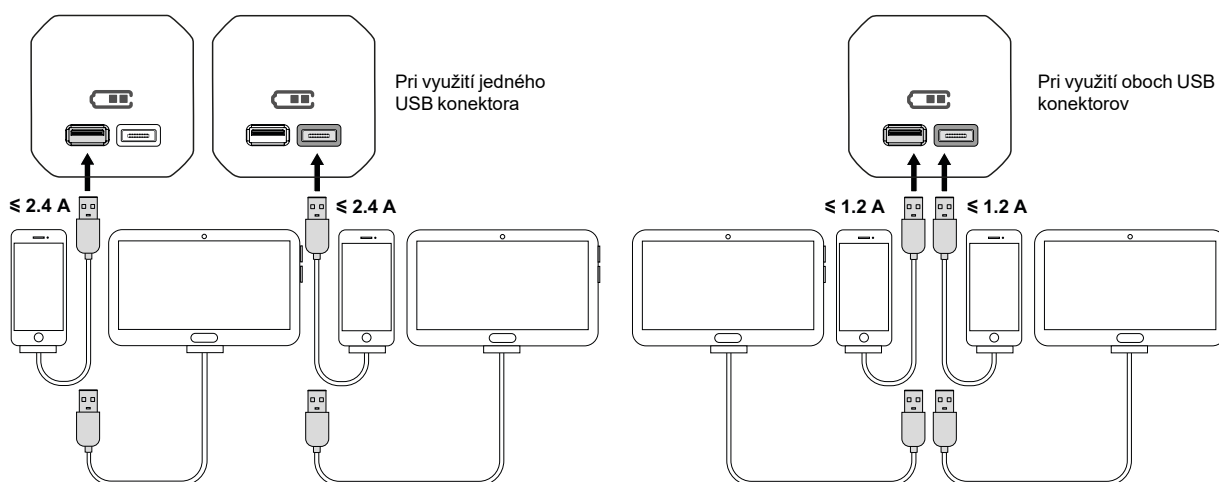

Pripojenie USB typu A + C

Unica

Zapojenia

Ďalšie funkcie

Elektronický zvonček

NU3786●●

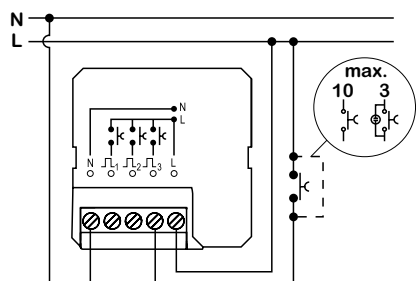

Manuálne vypnutie alebo reštart fázy prejdenia polohy s aktivovaným časom prejdenia polohy

Ovládanie hlasitosti

NU3602●●

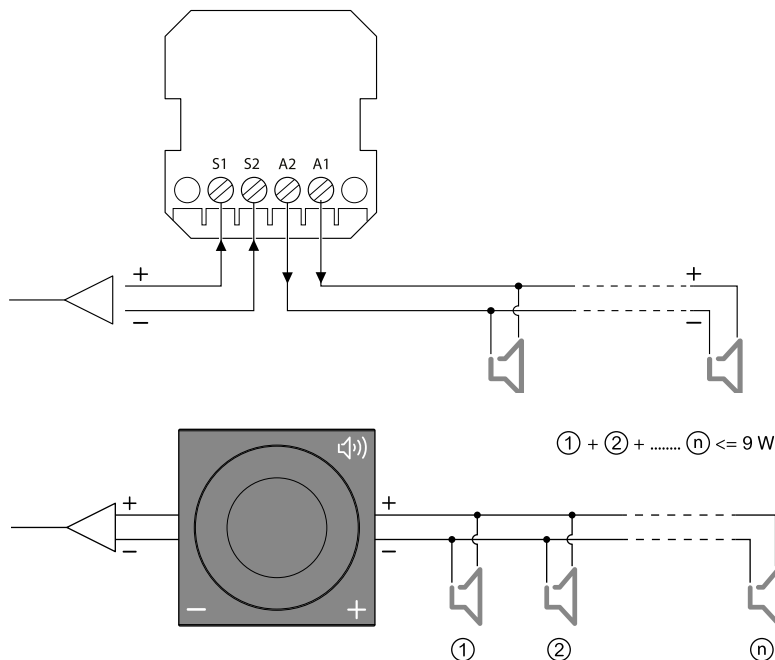

LED lampa s USB nabíjačkou

NU3603●●

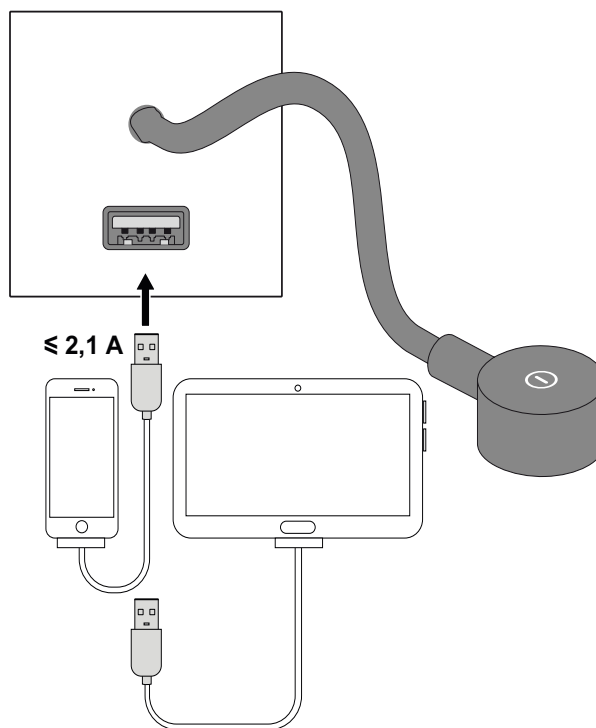
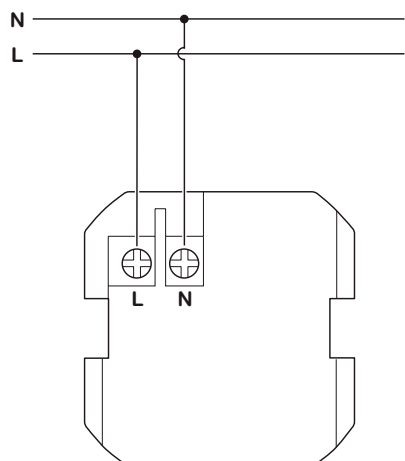
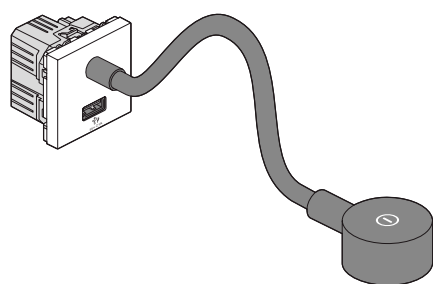

Pripojenie USB typu A

Unica

Zapojenia

Ďalšie funkcie

Bluetooth prijímač

NU3601●●

Typy použitia

- Audio Prijímač sa môže spárovať s akýmkoľvek bluetooth zariadením
- Prehrávanie hudby: uložené v telefóne / počítači / tablete z internetového rádia z akejkoľvek hudobnej platformy (CD, DVD atď.)
- Ideálne pre hotelové a nemocničné izby, vzdelávacie centrá, obchodné priestory, domácnosť
- Každý modul má svoje vlastné identifikačné číslo, aby sa zabránilo interferenciám od ostatných susedných používateľov
- Môže sa tiež pripojiť k akémukoľvek zariadeniu bez bluetooth pomocou voľby AUDIO IN
- Môže byť spojený s dvoma alebo viacerými reproduktormi akéhokoľvek modelu, typu a značky na trhu, ktoré sú dostupné.

Technické údaje

Audio prijímač:

- Typ komun. siete: bluetooth
- Prevádzková vzdialenosť: 10 m
- Typ konektora: jack 3,5 mm
- Vstupná impedancia: 62 Ω
- Menovité pracovné napätie: 15-16 V DC
- Prúdový odber: 4,5-100 mA
- Izolácia signálu: 58 dB
- Pásmo: 45-20 000 Hz
- Odstup signálu od šumu: 84 dB
- Počet adres: 0000-9999
- Frekv. prenos: 2,4 GHz
- Rádio výkon: 7 dBm
- Pripájacie svorky: skrutkové
- Stupeň krytia: IP20

Zdroj napätia:

- Menovité pracovné napätie: 265 V AC
- Frekvencia siete: 47-63 Hz
- Spotreba: 12 W
- Vstupné napätie: 100 mV RMS s konektorom
- Výstupné napätie: 15 V DC
- Výstupný prúd: 800 mA
- Menovitý výkon: 2,5 W, 0,8 A, 15 VDC, 8 Ω
- Pripájacie svorky: skrutkové
- Stupeň krytia: IP20

Reproduktory:

- 2 reproduktory dodávané s dvoma káblami (5 m, Φ 0,5 mm², červeno-biely) v súprave
- Rozmery (priemer x hĺbka): 95 mm x 36 mm
- Vstupná impedancia: 8 Ω
- Priemer otvorov pre montáž do podhľadu: 75 mm

Zapojenie

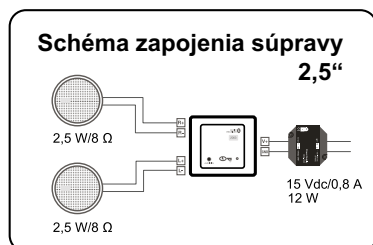
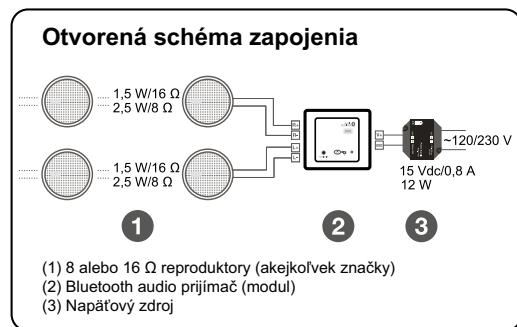

Inštalácia

Hĺbka zapustenia modulu (ak nie je nainštalovaný v elektroinštalačnej krabici)

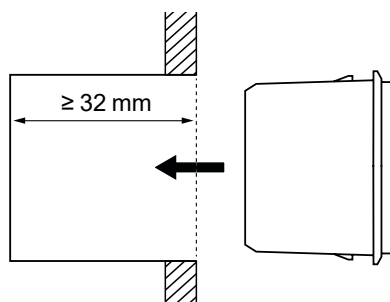

Použitie

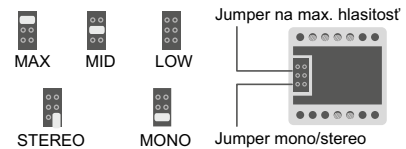
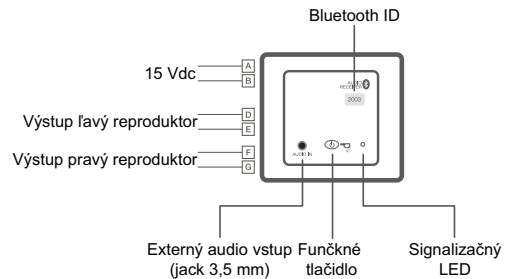

Zapnutie bluetooth

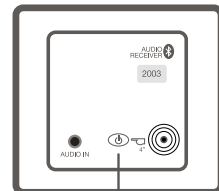

4 sek

Vypnutie bluetooth

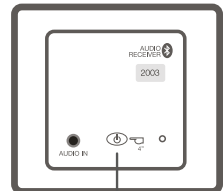

4 sek

LED signalizace:

Barvy pro signalizaci stavu modulu jsou následující:

- Modře blikající LED: čekání na spárování a pripojování se zařízením Bluetooth
- Modrá LED: modul je pripojen k zařízení Bluetooth
- Červená LED: byl pripojen externí audio vstup

Párovanie

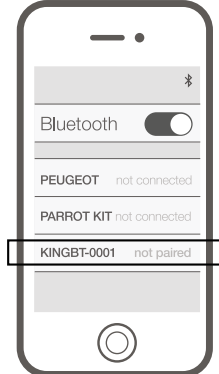

Spojenie

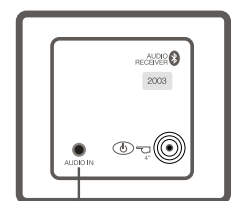
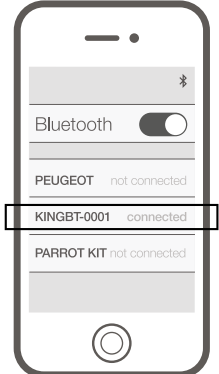

Externý audio vstup

Unica

Zapojenia

Ďalšie funkcie

Nočné orientačné svetlo

NU3772●●, NU3775●●

Signalizačné svetlo

NU3773●●, NU3774●●

Núdzové svietidlo

NU3776●●

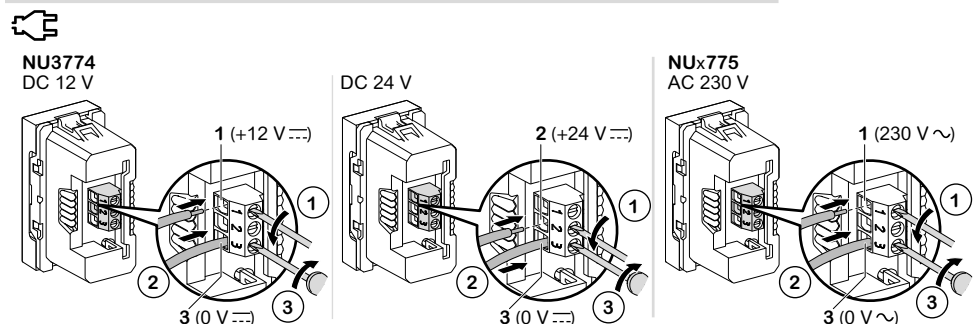
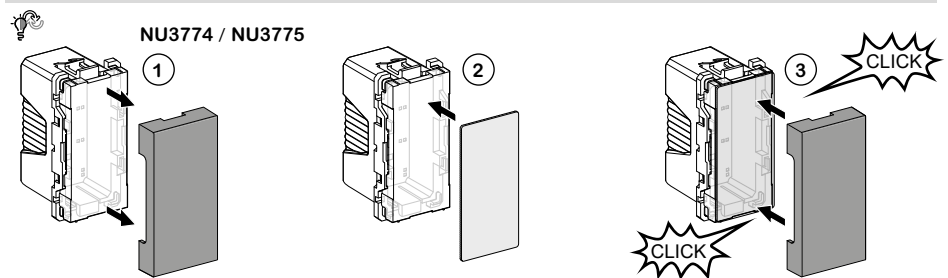
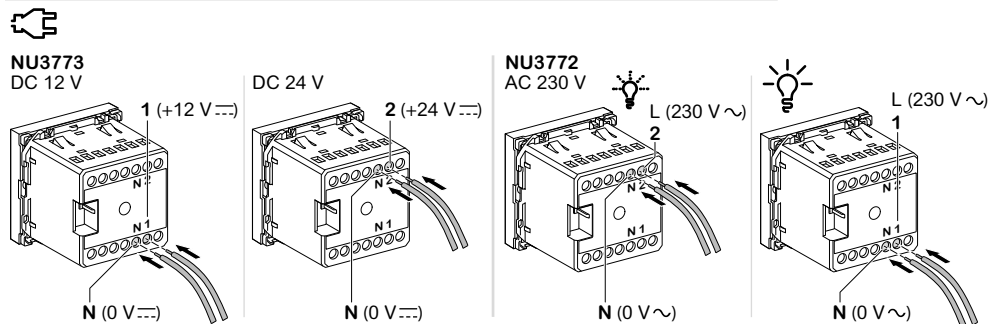
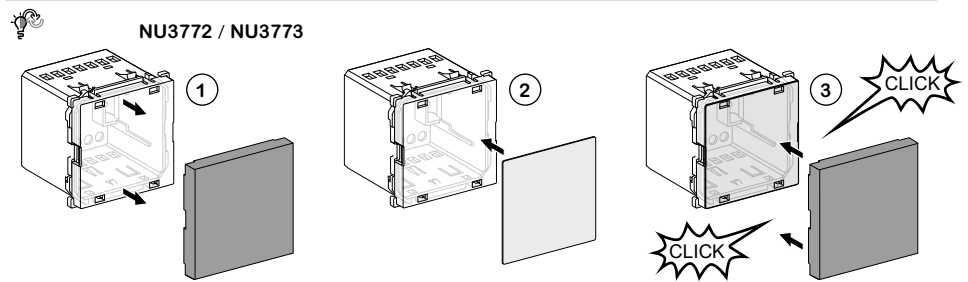
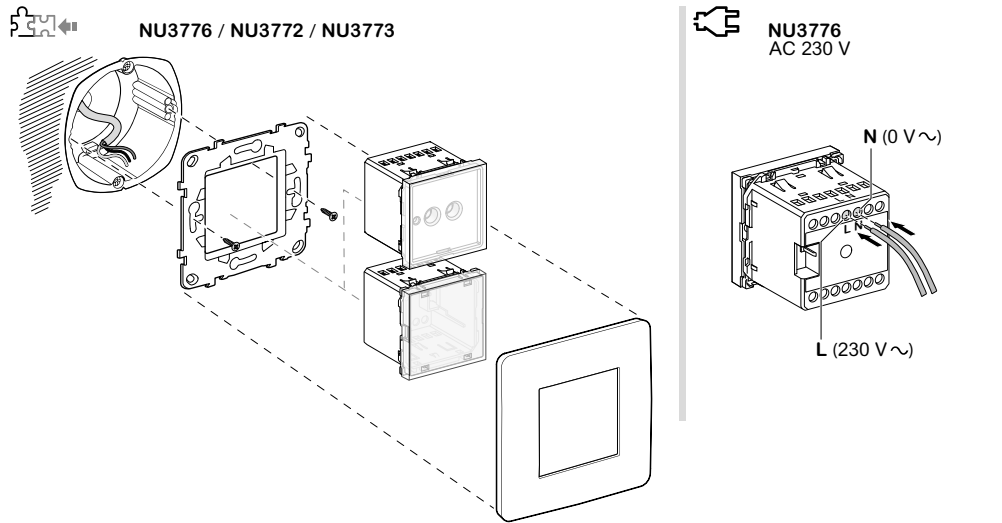

Unica

Zapojenia

Dátové zásuvky RJ45

Inštalácia

Príklad inštalácie netienenej samoreznej dátovej zásuvky

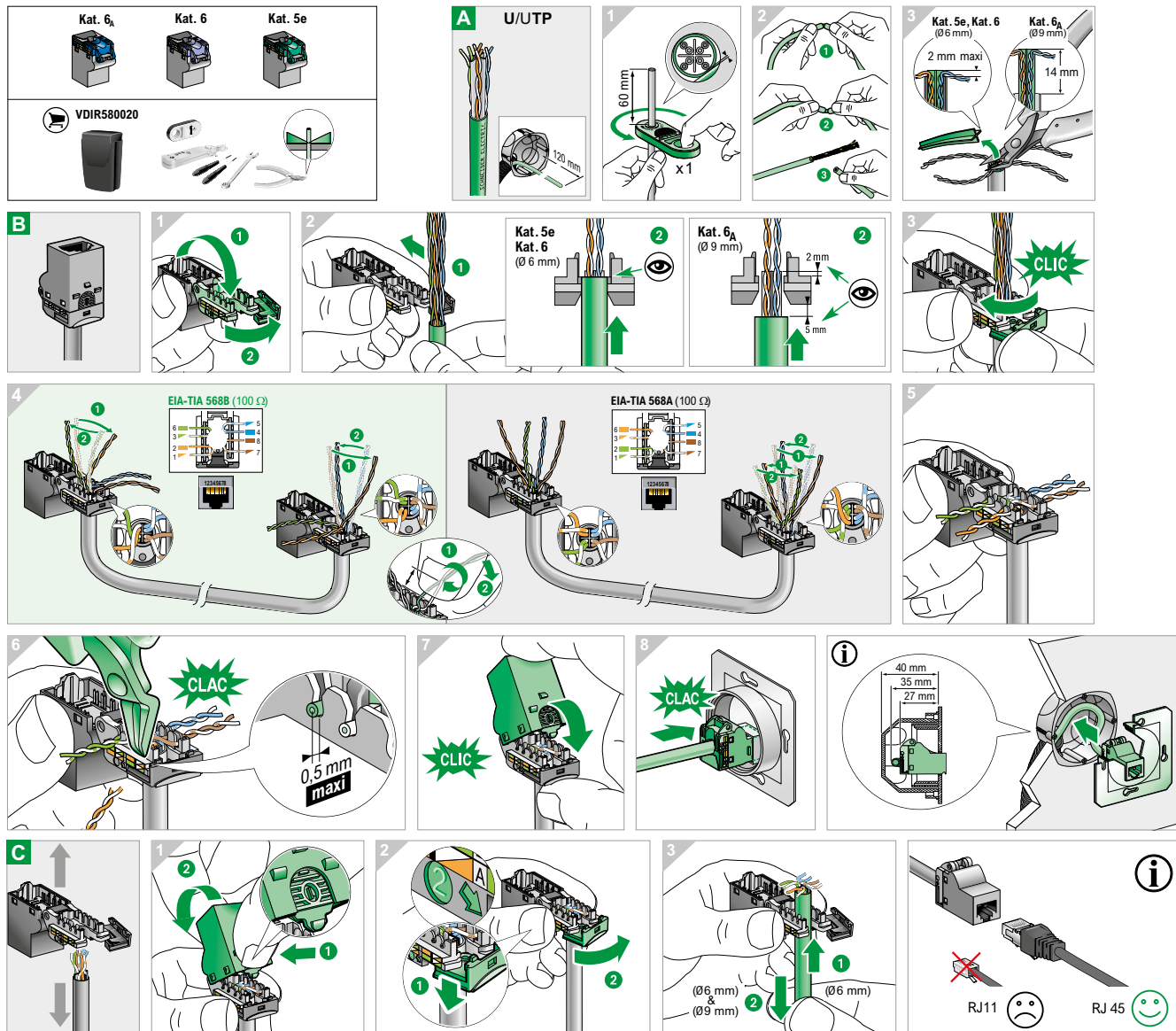

Technické údaje

Katégorie

- Najdôležitejšou vlastnosťou definujúcou dátovú sieť je rýchlosť, akou môžu informácie v tejto sieti cirkulovať.
- Podľa tohto hľadiska sa inštalácie klasifikujú do týchto kategórií
- Uvedené údaje nie sú hodnoty prenosovej rýchlosti, ale šírky frekvenčného pásma

Katégorie	Prenosová rýchlosť	Typ siete
Kat. 3	Až 10 MHz	Ethernet 10 Base T, Token Ring 4 Mbps
Kat. 4	Až 16 MHz	Token Ring 16 Mbps
Kat. 5 _E	Až 100 MHz	Ethernet 1000 Base T, ATM 155 Mbps
Kat. 6	Až 250 MHz	Ethernet 1000 Base T, ATM 1200
Kat. 6 _A	Až 500 MHz	Ethernet full-duplex mode 1000 Base T

Unica

Zapojenia

Dátové zásuvky RJ45

Inštalácia

Príklad inštalácie netienenej samoreznej dátovej zásuvky

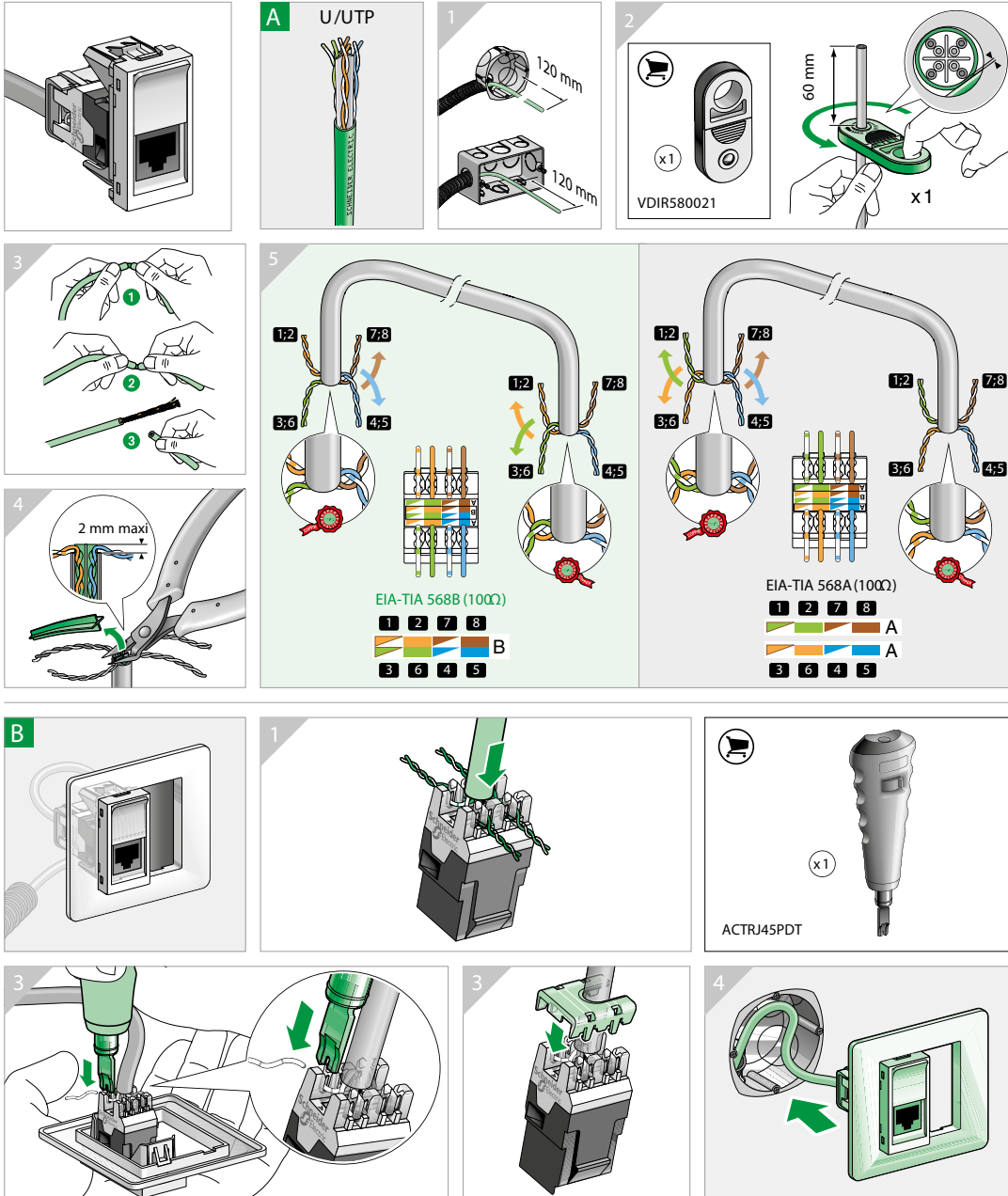

Univerzálny montážny rámček

NU7002●●

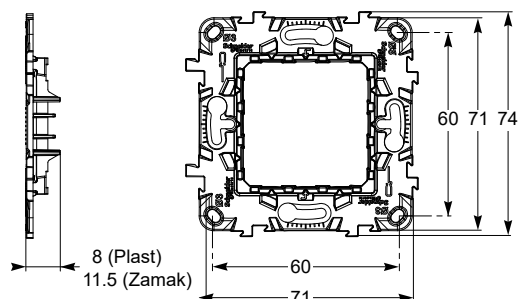

Kovový a plastový Zamak (2 moduly)

Krabice na montáž nad omietku

NU800xyy

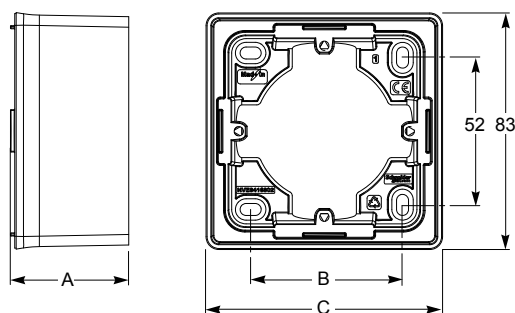

Unica Studio krabice na montáž pod omietku

NU840xyy

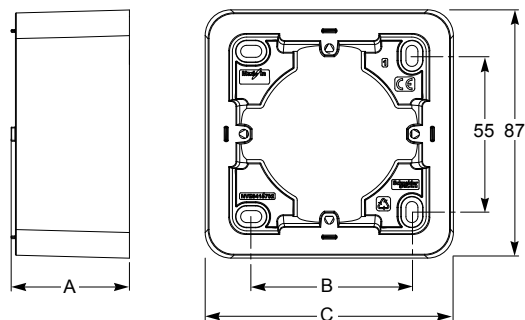

Unica Pro krabice na montáž na omietku

Typ	Hĺbka	1násobná		2násobná		3násobná	
		A	B	C	B	C	B
Unica Studio	41,5	53	83	124	154	195	224
Unica Pro	41,5	56	87	128	158	199	229

Kde x označuje dĺžku krabíc pre montáž pod omietku.
Kde yy označuje farbu krabíc pre montáž pod omietku.

Zapustené krabice

IMT359●4: Hĺbka 40 mm
IMT359●5: Hĺbka 50 mm

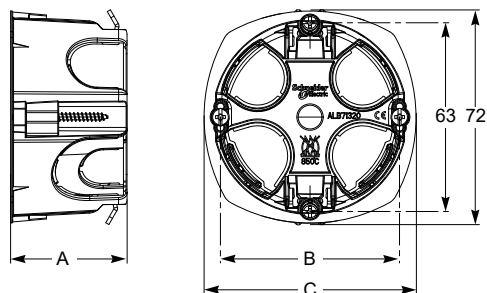

Zapustené krabice Multifix

Typ	Hĺbka		1násobná		2násobná		3násobná		4násobná	
	IMT359●4	IMT359●5	B	C	B	C	B	C	B	C
Multifix	40	50	60	71	71	141,5	71 x 2	212,5	71 x 3	283

MGU8.601: Hĺbka 35 mm

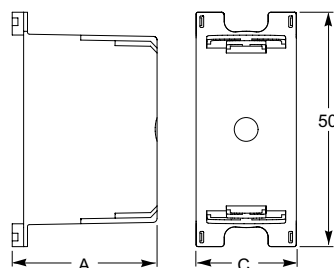

Zapustené krabice pro úzke jednomodulové rámčeky

Typ	Hĺbka		1 modul	
	MGU8.601	A	C	
Krabice	35		26,5	

Unica

Rozmery

Krycie rámčeky

Rámčeky

NU200●●●
NU280●●●

NU400●●●

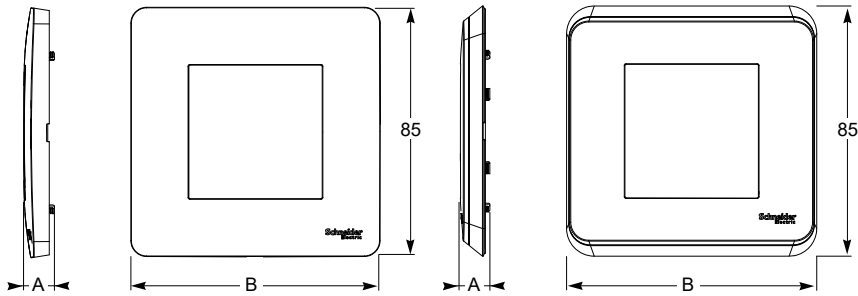

Unica Studio

Unica Pro

Typ	Hĺbka	1násobný	2násobný	3násobný	4násobný	5násobný
	A	B	B	B	B	B
Unica Studio	10	85	156	227	298	369
Unica Pro	10	85	156	227	298	-

Rozmery

Montážne rámčeky a krycie rámčeky

Montážne rámčeky

NU7204P

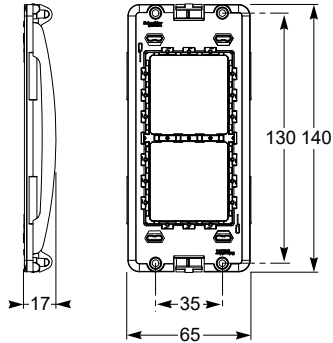

Krycie rámčeky

NU0218●●: 3 segmenty - 6 alebo 8 modulov
 NU0210●●: 4 segmenty - 10 modulov

NU02●418: 2,3 a 4 stĺpce - 4 moduly

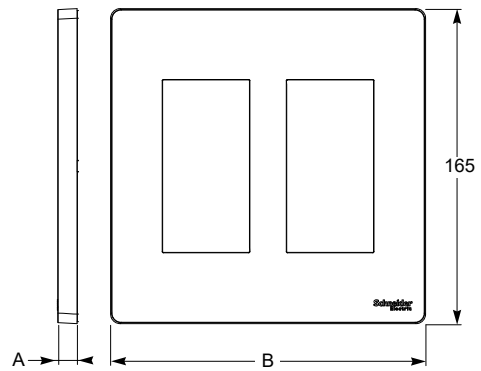
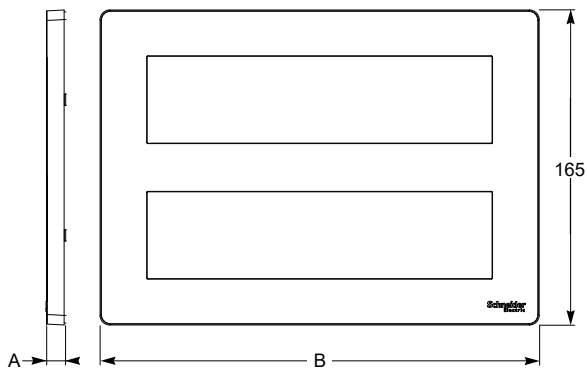

Horizontálny krycí rámček

Vertikálny krycí rámček

Typ	Hĺbka	3násobný 6 alebo 8 modulov	4násobný 10 modulov	2 stĺpce 4 moduly	3 stĺpce 4 moduly	4 stĺpce 4 moduly
	A	B	B	B	B	B
Krycie rámčeky	10	230	300	165	230	300

Unica

Rozměry

Krabice

Zapustené krabice

NU8718●●: 3 segmenty - 6 nebo 8 modulů

NU8710●●: 4 segmenty - 10 modulů

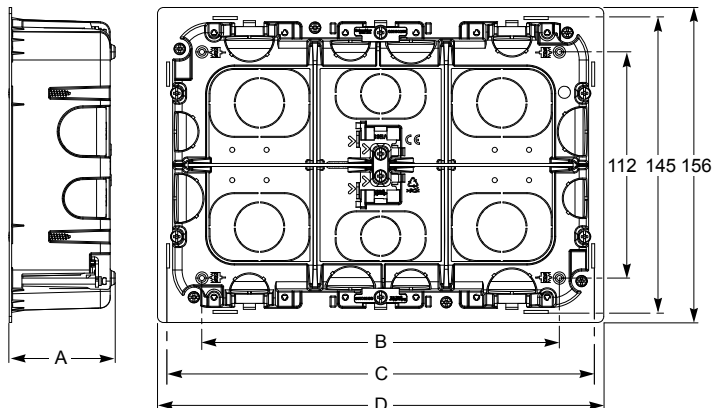

Horizontálně zapustené centrální jednotky

NU87●4: 2,3 a 4 stĺpce - 8 modulů

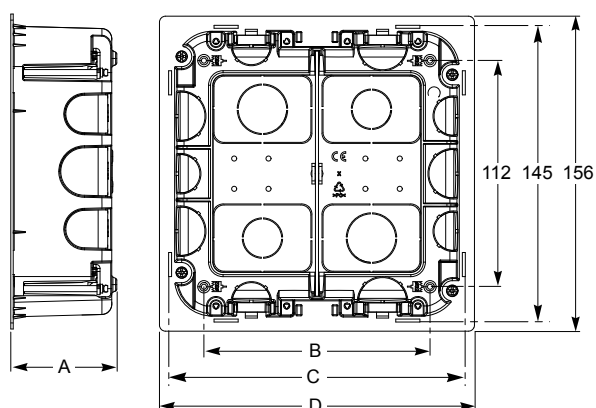

Vertikálně zapustené centrální jednotky

Typ	Hĺbka	3násobný 6 nebo 8 modulů			4násobný 10 modulů			2 stĺpce 4 modulů			3 stĺpce 4 modulů			4 stĺpce 4 modulů		
	A	B	C	D	B	C	D	B	C	D	B	C	D	B	C	D
Zapustené krabice	52,5	177	210	221	242	281	292	112	145	156	177	210	221	242	281	292

Nástenné krabice

NU8218●●: 3 segmenty - 6 nebo 8 modulů

NU8210●●: 4 segmenty - 10 modulů

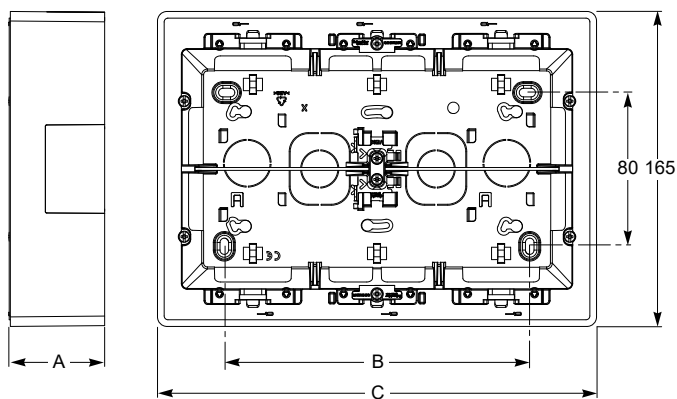

Horizontálně centrální jednotky

NU82●418: 2,3 a 4 stĺpce - 8 modulů

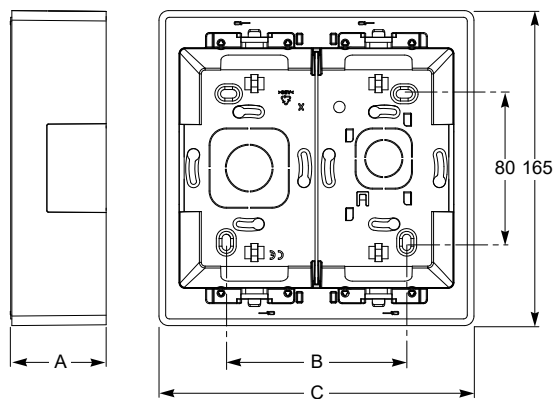

Vertikálně centrální jednotky

Typ	Hĺbka	3násobný 6 nebo 8 modulů		4násobný 10 modulů		2 stĺpce 4 modulů		3 stĺpce 4 modulů		4 stĺpce 4 modulů	
	A	B	C	B	C	B	C	B	C	B	C
Centrální krabice	50	160	230	233	300	94,5	165	160	230	233	300

Krabice pre zapustené centrálné jednotky

NU171•20: 2 rady - 8 alebo 10 modulov

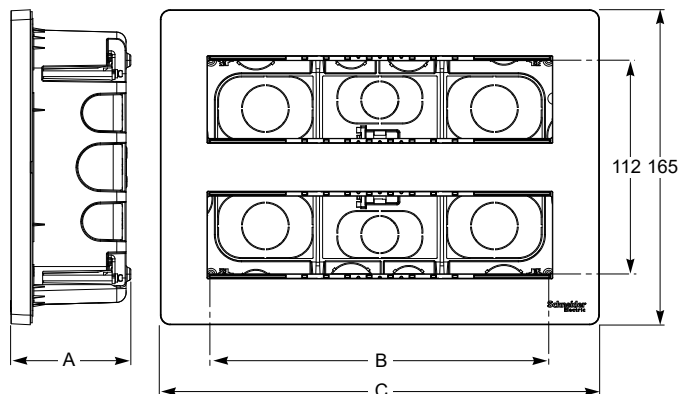

Krabice pre horizontálne zapustené centrálné jednotky

NU17•418: 2,3 a 4 stĺpce - 8 modulov

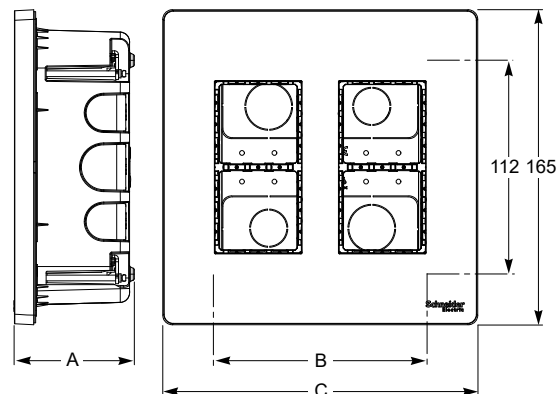

Krabice pre vertikálne zapustené centrálné jednotky

Typ	Hĺbka	2 rady 8 modulov		2 rady 10 modulov		2 stĺpce 4 moduly		3 stĺpce 4 moduly		4 stĺpce 4 moduly	
		A	B	C	B	C	B	C	B	C	
Krabice pre zapustené pracovné stanice	63	177	230	248	300	112	165	177	230	248	300

Krabice pre centrálné jednotky nad omietku

NU121•20: 2 rady - 8 alebo 10 modulov

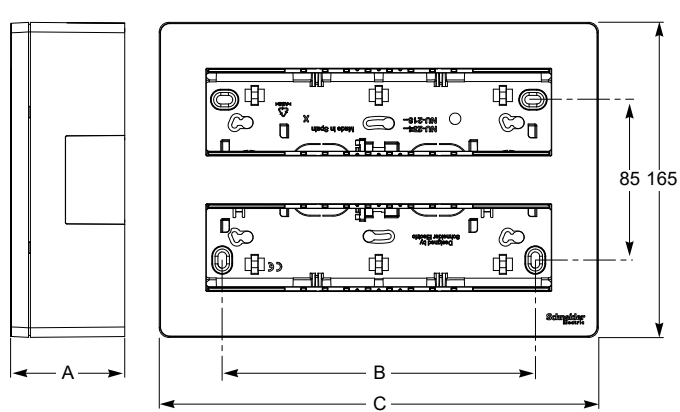

Krabice pre horizontálne centrálné jednotky nad omietku

NU12•418: 2,3 a 4 stĺpce - 8 modulov

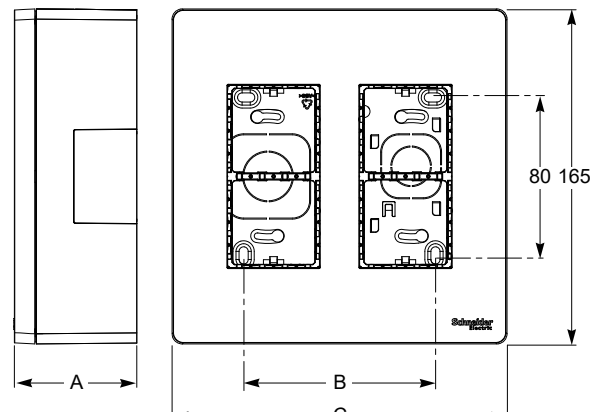

Krabice pre vertikálne centrálné jednotky nad omietku

Typ	Hĺbka	2 rady 8 modulov		2 rady 10 modulov		2 stĺpce 4 moduly		3 stĺpce 4 moduly		4 stĺpce 4 moduly	
		A	B	C	B	C	B	C	B	C	
Krabice pre pracovné stanice nad omietku	60	160	230	233	300	94,5	165	160	230	233	300

Unica

Index

Reference	Strana	Reference	Strana	Reference	Strana	Reference	Strana	Reference	Strana
ALB45032	46	MGU5.064.30	50	NU200430	63	NU280444	64	NU303144	50
ALB45033	46	MGU8.601	61	NU200444	63	NU280450M	65	NU303154	50
ALB45290	50	MTN576398	45	NU200454	63	NU280452M	65	NU303703	50
CCT90501	47, 77	MUR34007	69	NU200618	63	NU280453M	65	NU303706	50
CCT99100	47	MUR34101	69	NU200630	63	NU280455M	65	NU303718	50
IMT35032A	90	MUR34107	69	NU200644	63	NU280456M	65	NU303730	50
IMT35914	61	MUR34109	69	NU200654	63	NU280457M	65	NU303744	50
IMT35915	61	MUR34151	69	NU200818	63	NU280459M	65	NU303754	50
IMT35924	61	MUR35110	69	NU200830	63	NU280462M	65	NU303761	50
IMT35925	61	MUR37713	69	NU200844	63	NU280611	64	NU303903E	49
IMT35934	61	MUR37911	69	NU200854	63	NU280613	64	NU303918E	49
IMT35935	61	MUR37912	69	NU201018	63	NU280614	64	NU303930E	49
IMT35944	61	MUR37914	69	NU201030	63	NU280616	64	NU303944E	49
IMT35945	61	MUR39101	69	NU201044	63	NU280617	64	NU303954E	49
IMT35994	61	MUR39107	69	NU201054	63	NU280618	64	NU304903	49, 78
IMT35995	61	MUR39109	69	NU206518	50	NU280621	64	NU304906	49, 78
IMT36142A	90	MUR39110	69	NU206530	50	NU280622	64	NU304918	49
INS44006	95	MUR39151	69	NU206544	50	NU280624	64	NU304920	78
INS44007	95	MUR39911	69	NU206554	50	NU280626	64	NU304930	49
INS44008	95	MUR39912	69	NU230001	66	NU280628	64	NU304954	49
INS44009	95	MUR39913	69	NU230013	66	NU280644	64	NU305103	49, 78
INS44010	95	MUR39914	69	NU230014	66	NU280650M	65	NU305118	49
INS44030	95	NU044218	63, 69	NU230016	66	NU280652M	65	NU305203	49, 78
INS44031	95	NU121020	81, 89	NU230018	66	NU280653M	65	NU305206	49, 78
INS44052	94	NU121030	89	NU230024	66	NU280655M	65	NU305218E	49
INS44053	94	NU121054	89	NU230030	66	NU280656M	65	NU305220	78
INS52102	90	NU121820	81, 89	NU230031	66	NU280657M	65	NU305230E	49
INS52103	90	NU121830	89	NU230044	66	NU280659M	65	NU305244E	49
INS52120	91	NU121854	89	NU230054	66	NU280662M	65	NU305254E	49
INS52121	91	NU122418	89	NU230218	66	NU280811	64	NU305703	50
INS52122	91	NU122420	81	NU230418	66	NU280813	64	NU305718	50
INS52123	91	NU122430	89	NU230618	66	NU280814	64	NU305730	50
INS52124	91	NU122454	89	NU230818	66	NU280816	64	NU305744	50
INS52125	91	NU123418	89	NU231018	66	NU280817	64	NU305754	50
INS52126	91	NU123420	81	NU280211	64	NU280818	64	NU305903	49, 78
INS52127	91	NU123430	89	NU280213	64	NU280821	64	NU305906	49, 78
INS52150	92	NU123454	89	NU280214	64	NU280822	64	NU305918E	49
INS52151	92	NU124418	89	NU280216	64	NU280824	64	NU305918EP	49
INS52152	92	NU124420	81	NU280217	64	NU280826	64	NU305920	78
INS52153	92	NU124430	89	NU280218	64	NU280828	64	NU305930E	49
INS52154	92	NU124454	89	NU280221	64	NU280844	64	NU305930EP	49
INS52155	92	NU171020	81, 89	NU280222	64	NU280850M	65	NU305944E	49
INS52156	92	NU171030	89	NU280224	64	NU280852M	65	NU305954E	49
INS52157	92	NU171054	89	NU280226	64	NU280853M	65	NU305954EP	49
INS52158	92	NU171820	81, 89	NU280228	64	NU280855M	65	NU305961	49
INS52159	92	NU171830	89	NU280244	64	NU280856M	65	NU306103	49
INS52160	92	NU171854	89	NU280250M	65	NU280857M	65	NU306103S	49
INS52161	92	NU172418	89	NU280252M	65	NU280859M	65	NU306903	49
INS52162	92	NU172430	89	NU280253M	65	NU280862M	65	NU306903SE	49
INS52163	92	NU172454	89	NU280255M	65	NU301518E	49, 51	NU306906	49
INS61200	96	NU173418	89	NU280256M	65	NU301530E	49, 51	NU306918	49
INS61201	96	NU173420	81	NU280257M	65	NU301554E	49, 51	NU306918SE	49
INS61202	96	NU173430	89	NU280259M	65	NU301618	51	NU306930	49
INS61203	96	NU173454	89	NU280262M	65	NU301630	51	NU306954	49
INS61205	96	NU174418	89	NU280411	64	NU301644	51	NU307103	49
INS61207	96	NU174430	89	NU280413	64	NU301654	51	NU307903	49
INS61208	96	NU174454	89	NU280414	64	NU301818	51	NU307906	49
INS61209	96	NU200118	69	NU280416	64	NU301830	51	NU307918	49
INS61210	96	NU200130	69	NU280417	64	NU301854	51	NU307930	49
INS61211	96	NU200154	69	NU280418	64	NU301918	51	NU307954	49
INS61212	96	NU200218	63	NU280421	64	NU301930	51	NU310118	41
INS61213	96	NU200230	63	NU280422	64	NU301944	51	NU310118SC	41
INS61214	96	NU200244	63	NU280424	64	NU301954	51	NU310120	75
INS61215	96	NU200254	63	NU280426	64	NU303118	50	NU310130	41
MGU5.064.18	50	NU200418	63	NU280428	64	NU303130	50	NU310144	41

Reference	Strana	Reference	Strana	Reference	Strana	Reference	Strana	Reference	Strana
NU310144SC	41	NU320154	41	NU323618	42	NU341930	52	NU346220	79
NU310154	41	NU320318	41	NU323630	42	NU341954	52	NU346230	55
NU310318	41	NU320318S	41	NU323654	42	NU342018	52	NU346244	55
NU310318	41	NU320320	75	NU323718	45	NU342030	52	NU346254	55
NU310318S	41	NU320320VMC	45, 76	NU323730	45	NU342054	52	NU346818	55
NU310318SC	41	NU320330	41	NU323754	45	NU342618	52	NU346830	55
NU310320	75	NU320330S	41	NU324620	42, 75	NU342630	52	NU346844	55
NU310330	41	NU320330VMC	45	NU324630	42	NU342654	52	NU346854	55
NU310330S	41	NU320344	41	NU324654	42	NU342818	51	NU347918	52
NU310344	41	NU320354	41	NU326118	43	NU342830	51	NU348218	52
NU310344SC	41	NU320354S	41	NU326118N	43	NU342844	51	NU348318	52
NU310354	41	NU320354VMC	45	NU326144	43	NU342854	51	NU348418	52
NU310354S	41	NU320518	41	NU326218	43	NU342918	54	NU348518	52
NU310518	41	NU320520	75	NU326218S	43	NU342930	54	NU348618	56
NU310518SC	41	NU320530	41	NU326230	43	NU342954	54	NU348630	56
NU310520	75	NU320544	41	NU326230S	43	NU343018	54	NU348644	56
NU310530	41	NU320554	41	NU326254	43	NU343030	54	NU348654	56
NU310544	41	NU320618	42	NU326254S	43	NU343044	54	NU348718	56
NU310554	41	NU320618C	42	NU326318	43	NU343054	54	NU348730	56
NU310618	42	NU320618CN	42	NU326330	43	NU343118	54	NU348744	56
NU310618CN	42	NU320618L	42	NU326354	43	NU343130	54	NU348754	56
NU310618N	42	NU320618LN	42	NU328118	43	NU343154	54	NU3488	56
NU310618NSC	42	NU320618N	42	NU328218	41	NU343218	54	NU349118	54
NU310618SC	42	NU320620	75	NU328230	41	NU343230	54	NU349130	54
NU310620	75	NU320620N	75	NU328244	41	NU343254	54	NU349144	54
NU310630	42	NU320630	42	NU328254	41	NU343318	54	NU349154	54
NU310630N	42	NU320630CN	42	NU328318	46	NU343330	54	NU349718	54
NU310644	42	NU320630LN	42	NU328330	46	NU343354	54	NU349730	54
NU310644CN	42	NU320630N	42	NU328344	46	NU344718	52	NU349744	54
NU310644N	42	NU320644	42	NU328354	46	NU344730	52	NU350118	47
NU310644NSC	42	NU320644CN	42	NU340618	52	NU344754	52	NU350130	47
NU310654	42	NU320644N	42	NU340718	52	NU344818	52	NU350144	47
NU310654N	42	NU320654	42	NU341018	52	NU344830	52	NU350154	47
NU310718SC	45	NU320654CN	42	NU341030	52	NU344844	52	NU350318	47
NU310730SC	45	NU320654LN	42	NU341044	52	NU344854	52	NU350330	47
NU310744SC	45	NU320654N	42	NU341054	52	NU344918	52	NU350344	47
NU310754SC	45	NU320718	45	NU341118	52	NU344930	52	NU350354	47
NU310818SC	45	NU320730	45	NU341130	52	NU344944	52	NU351418	47
NU310830SC	45	NU320744	45	NU341144	52	NU344954	52	NU351420	77
NU310844SC	45	NU320754	45	NU341154	52	NU345018	55	NU351430	47
NU310854SC	45	NU320818	45	NU341218	52	NU345020	79	NU351454	47
NU310918SC	45	NU320820	76	NU341230	52	NU345030	55	NU352518	48
NU310944SC	45	NU320830	45	NU341244	52	NU345044	55	NU352530	48
NU313618	42	NU320844	45	NU341318	52	NU345054	55	NU352554	48
NU313630	42	NU320854	45	NU341344	52	NU345118	55	NU353518	46, 48
NU313654	42	NU321118	41	NU341418	52	NU345130	55	NU353530	46, 48
NU316118	43	NU321130	41	NU341430	52	NU345144	55	NU353554	48
NU316118S	43	NU321144	41	NU341444	52	NU345154	55	NU354018	46
NU316130	43	NU321154	41	NU341454	52	NU345218	55	NU354030	46
NU316144	43	NU321318	41	NU341518	52	NU345230	55	NU354054	46
NU316144S	43	NU321330	41	NU341530	52	NU345254	55	NU360118	56
NU316154	43	NU321344	41	NU341544	52	NU345318	55	NU360130	56
NU316218	43	NU321354	41	NU341554	52	NU345418	55	NU360154	56
NU316218S	43	NU321418	45	NU341618	52	NU345430	55	NU360218	56
NU316244S	43	NU321430	45	NU341630	52	NU345444	55	NU360230	56
NU316318	43	NU321454	45	NU341644	52	NU345454	55	NU360244	56
NU316330	43	NU322518	43	NU341654	52	NU345518	55	NU360254	56
NU316344	43	NU322620	45, 76	NU341718	52	NU345554	55	NU360318	57
NU316354	43	NU322630	45	NU341730	52	NU345618	55	NU360330	57
NU320118	41	NU322644	45	NU341754	52	NU345654	55	NU360344	57
NU320118SC	41	NU322654	45	NU341818	51	NU346118	55	NU360354	57
NU320120	75	NU323218S	43	NU341830	51	NU346120	79	NU360518	57
NU320130	41	NU323230S	43	NU341844	51	NU346130	55	NU361218	57
NU320144	41	NU323244S	43	NU341854	51	NU346154	55	NU363118	57
NU320144SC	41	NU323254S	43	NU341918	52	NU346218	55	NU363130	57

Reference	Strana	Reference	Strana	Reference	Strana	Reference	Strana	Reference	Strana
NU363154	57	NU553020	72, 80	NU920018	44	NU943854	53	NU947830	53
NU370118	45	NU553030	72	NU920018N	44	NU943918	53	NU947854	53
NU373118	45	NU553054	72	NU920020	76	NU943930	53	NU947918	53
NU373130	45	NU553118	72	NU920020N	76	NU943954	53	NU947930	53
NU373154	45	NU553120	72, 80	NU920030	44	NU944018	55	NU947954	53
NU3772	56	NU553130	72	NU920030N	44	NU944054	55	NU9580	59
NU3773	56	NU553154	72	NU920044	44	NU944118	55	NU9800	89
NU3774	56	NU7002	59	NU920044N	44	NU944120	79	NU9801	89
NU3775	56	NU7002P	59	NU920054	44	NU944130	55	NU9802	89
NU3776	56	NU7002PC	59	NU920054N	44	NU944154	55	NU9823AM	44, 76
NU378518	56, 57	NU7204P	89	NU940618	53	NU946018	53	NU9825A	44, 76
NU378530	56, 57	NU7802	59	NU940620	79	NU946020	79	NU9825AZ	44, 76
NU378544	56	NU800218	61	NU940630	53	NU946030	53	NU986418	57
NU378554	56, 57	NU800244	61	NU940654	53	NU946044	53	NU986430	57
NU378618	56	NU800418	61	NU940718	53	NU946054	53	NU986444	57
NU378630	56	NU800444	61	NU940720	79	NU946118	53	NU986454	57
NU378644	56	NU800618	61	NU940730	53	NU946120	79	NU986518	57
NU378654	56	NU800644	61	NU940754	53	NU946130	53	NU986520	80
NU386218	57	NU840218	61	NU941018	53	NU946144	53	NU986530	57
NU386230	57	NU840418	61	NU941020	79	NU946154	53	NU986544	57
NU386244	57	NU840618	61	NU941030	53	NU946218	53	NU986554	57
NU386254	57	NU9091	50	NU941054	53	NU946220	79	NU986618	57
NU400220	67, 81	NU910018	44	NU941118	53	NU946230	53	NU986620	80
NU400420	67, 81	NU910018N	44	NU941120	79	NU946254	53	NU986630	57
NU400620	67, 81	NU910020	76	NU941130	53	NU946318	53	NU986644	57
NU501318	51	NU910020N	76	NU941154	53	NU946320	79	NU986654	57
NU501330	51	NU910030	44	NU942018	53	NU946330	53	S520299	44, 76
NU501354	51	NU910030N	44	NU942020	79	NU946354	53	U0.582	59
NU501418	51	NU910044	44	NU942030	53	NU946418	53	U280262M	65
NU501430	51	NU910044N	44	NU942054	53	NU946430	53	VDIB6031001	53
NU501454	51	NU910054	44	NU943818	53	NU946454	53	VDIB6032001	53
NU553018	72	NU910054N	44	NU943830	53	NU947818	53	VDIB6082001	53

Prehľad radov vypínačov a zásuviek

Unica Studio



Unica Studio Outline



Unica Pro



Nová Unica

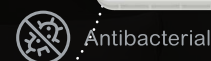

Unica Studio Color



Unica Studio Metal



kov

Sedna Design



Sedna Elements



vzhľad dreva

Sedna



vzhľad skla



vzhľad kameňa

vzhľad kovu

viek objavíte na www.se.com/sk

M-Elegance metal



kov

M-Elegance glass



sklo

M-Elegance wood



drevo

M-Pure



Merten

M-Smart



M-Pure Decor



dekór dreva, kovu alebo kameňa

D-Life

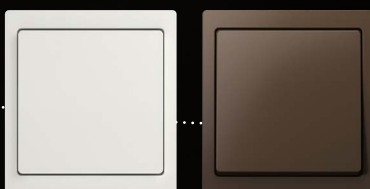

D-Antique



Asfora



Mureva Styl



Cedar Plus



www.se.com/sk

Všetky naše rady vypínačov a zásuviek nájdete tu.



iunica

nová | pestrá | flexibilná

www.se.com/sk

Schneider Electric Slovakia, spol. s r.o.

Karadžičova 16, 821 08 Bratislava
Zákaznícke centrum - tel.: 250 112 055
e-mail: sk.schneider@se.com
www.se.com/sk

SKCOM426

09-2023